

OBERFLÄCHENABSAUGER - KS, TYP ASTRAL

€ Gruppe A
exkl. MWSt.

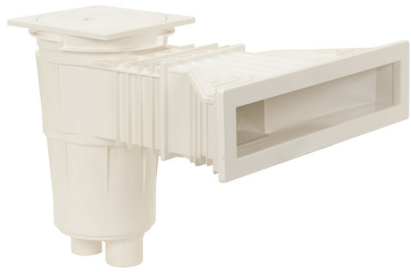

456176 **Oberflächenabsauger SLIM 500 KS mit Saugplatte u. Blende** für Beton-Folienbecken. Material ABS, mit Deckel und Überlauf D 40, Anschluss: 1 1/2" I.G. zum Filter, 2" I.G. vom Ablauf

168,60

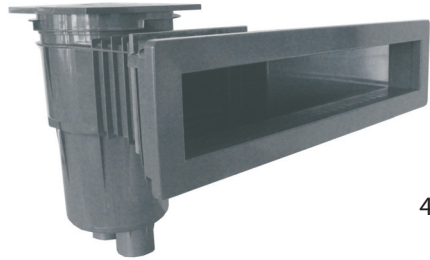

456176A **detto, jedoch Farbe anthrazit**

202,30

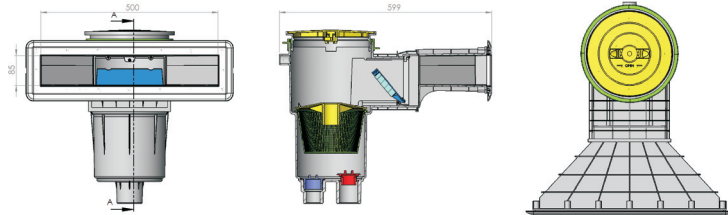

457114 **detto, jedoch 6° Schräge, Farbe: weiß**

180,10

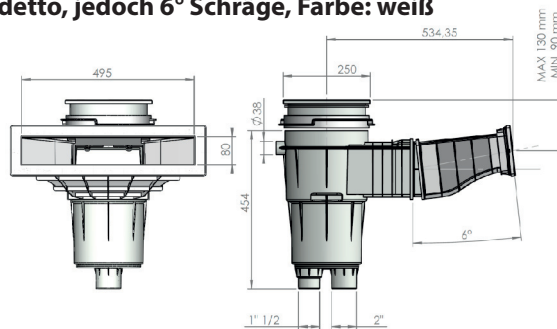

0428014 **Edelstahlblende VA zum Nachrüsten**
0428019 **Flansch VA zum Nachrüsten**

Gruppe B
Gruppe B

174,80
86,90



Achtung: Zum Nachrüsten der VA-Blende wird auch der Flansch benötigt. Nicht für Salzwasser geeignet.

OBERFLÄCHENABSAUGER - NUEVO



458382 **Oberflächenabsauger - NUEVO mit Blende** für Beton-Folienbecken. Material: ABS; ohne Höhenausgleich mit rundem Deckel, Anschluss: 2 x DA63 Klebe

178,50



458382A **detto, jedoch Farbe anthrazit**

214,10



25 cm Tiefe speziell geeignet zum Einbau in Styroporbausteine

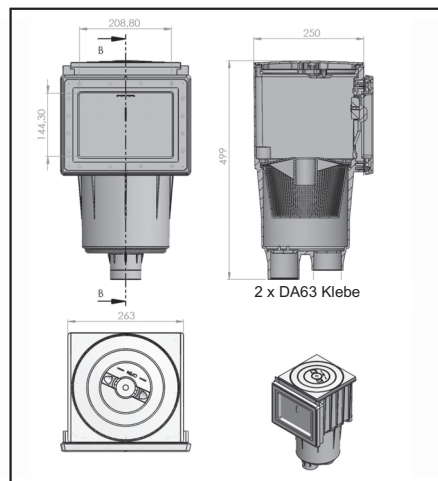

OBERFLÄCHENABSAUGER - KS, TYP ASTRAL

€ **Gruppe A**
exkl. MWSt.



04306 **Oberflächenabsauger - Standard I** (11309) 123,80
mit Saugplatte und Blende für Beton-Folienbecken.
 Material: ABS; Höhenausgleich: max. 35 mm,
 mit eckigem Deckel und Überlauf D 32,
 Anschluss: 1 1/2" I.G. zum Filter
 2" I.G. vom Ablauf

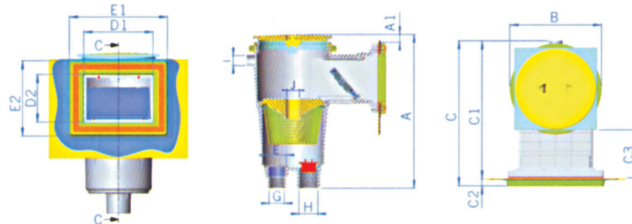

A max	A min	A1 max	A1 min	ØB	C	C1	C2	C3	D1	D2	E1	E2	F	G	H	ØI	ØJ
500	462	37	0	275	439	418	21	146	209	144	296	228	2" BSP	1 1/2" BSP	2" BSP	32	44



435664 **Oberflächenabsauger - Standard I detto,** (11309) 137,40
jedoch mit 6° Schräge.

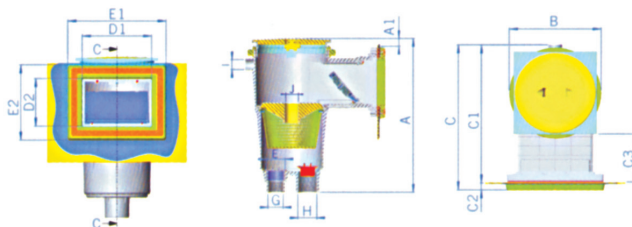

A max	A min	A1 max	A1 min	ØB	C	C1	C2	C3	D1	D2	E1	E2	F	G	H	ØI	ØJ
500	462	37	0	275	439	418	21	146	209	144	296	228	2" BSP	1 1/2" BSP	2" BSP	32	44



04305 **Oberflächenabsauger - Standard II** (11310) 133,60
mit Saugplatte und Blende für Beton-Folienbecken.
 Material: ABS, Höhenausgleich: max. 35 mm,
 mit eckigem Deckel und Überlauf D 32,
 Anschluss: 1 1/2" I.G. zum Filter
 2" I.G. vom Ablauf



043051 **Oberflächenabsauger - Standard II** (17109) 150,80
 detto, jedoch lange Ausführung

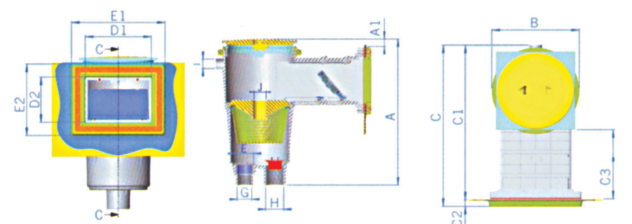

A max	A min	A1 max	A1 min	ØB	C	C1	C2	C3	D1	D2	E1	E2	F	G	H	ØI	ØJ
500	462	37	0	275	531	510	21	240	209	144	296	228	2" BSP	1 1/2" BSP	2" BSP	32	44
509	469	37	0	250	634	617	17	347	202	141	296	228	2" BSP	1 1/2" BSP	2" BSP	32	44

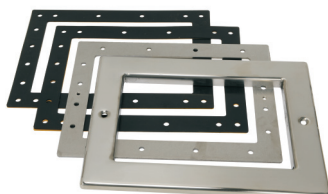

449860 **Edelstahlblende inkl. Flansch zum Nachrüsten** **Gruppe B** 189,40
 für 04306 / 435664 / 04305 / 043051
Nicht für Salzwasser geeignet.



OBERFLÄCHENABSAUGER - KS, TYP ASTRAL

€ **Gruppe A**
exkl. MWSt.



04307 **Oberflächenabsauger - Grande I** (11311) 132,10

mit Saugplatte und Blende für Beton-Folienbecken.
Material: ABS, Höhenausgleich: max. 35 mm,
mit eckigem Deckel, breiter Hals und Überlauf D 32,
Anschluss: 1 1/2" I.G. zum Filter, 2" I.G. vom Ablauf

04307A **detto, jedoch Farbe anthrazit** 158,50

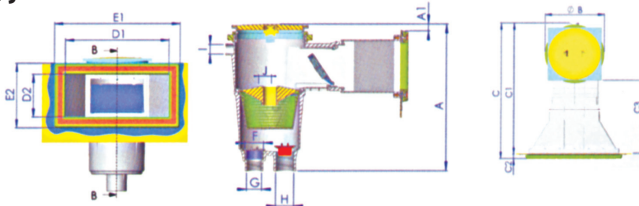

A max	A min	A1 max	A1 min	ØB	C	C1	C2	C3	D1	D2	E1	E2	F	G	H	ØI	ØJ
500	462	37	0	275	601	580	21	310	372	155	452	235	2" BSP	1 1/2" BSP	2" BSP	32	44



04308 **Oberflächenabsauger - Grande II** (11313) 150,10

mit Saugplatte u. Blende für Beton-Folienbecken.
Material ABS, Höhenausgleich: max. 35 mm, mit eckigem
Deckel und Überlauf D 32,
Anschluss: 1 1/2" I.G. zum Filter, 2" I.G. vom Ablauf

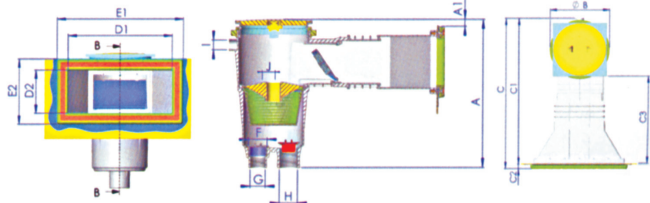

A max	A min	A1 max	A1 min	ØB	C	C1	C2	C3	D1	D2	E1	E2	F	G	H	ØI	ØJ
500	462	37	0	275	702	681	21	408	372	155	452	235	2" BSP	1 1/2" BSP	2" BSP	32	44

435665 **detto, jedoch mit 6° Schräge.** 165,20

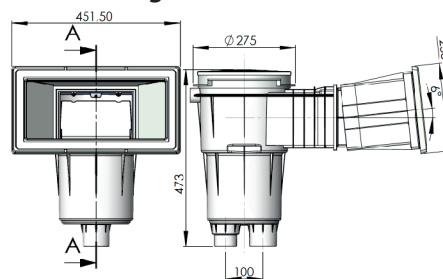

449861 **Edelstahlblende inkl. Flansch zum Nachrüsten** **Gruppe B** 218,60

für 04307 / 04308

Nicht für Salzwasser geeignet.

Zubehör



043070 **Skimmerschaftverlängerung**, Höhe 50 mm (18153) 5,80

für Skimmer 04305, 04306, 04307, 04308

4583820 **Skimmerschaftverlängerung**, Höhe 30 mm (58382-0006) 14,70

für Skimmer Nuevo 45838208



04300 **Wasserstandsregler mechanisch** (15862) 66,40

für Beton-, Folien und Fliesenbecken.

Material: Polyester; Schaft u. Deckel aus ABS mit quad. Deckel.
Anschluss: 1 x 3/4" A.G. vom Frischwasser, 1 x 1 1/2" I.G. ins Becken
Gesamt-Einbauhöhe: 310 mm Schaft-Seite: 250 mm



ERSATZTEILE FÜR OBERFLÄCHENABSAUGER - TYP ASTRAL



Ersatzteile für Art: 04306, 04307, 04305, Standard I, II, Grande, Slim und Nuevo



043074	Flansch mit Blende für Art. 04306/04305/458382 (4402010308)	21,60
043074A	detto, jedoch Farbe anthrazit	24,80
043072	Flansch mit Blende für Art. 04307/04308 (4402010207)	16,20
043072A	detto, jedoch Farbe anthrazit	18,60
043063	Dichtung für Art. 04306/04305/458382 (4402010307)	2 Stk. 24,90
043073	Flanschdichtung für Art. 04307/08 (4402010407)	2 Stk. 33,10
043087	Flanschschraube , Linsensenkkopf M 6 x 22 (4402021404)	1 Stk. 4,20
043065	Wehr für Art. 04306/04307/04305/456176 (4402010501)	6,80
043065A	detto, jedoch Farbe anthrazit	7,80
043066	Siebkorb für Art. 04306/04307/04305/456176/458382 (4402010504)	4,10
043067	Saugplatte für Art. 04306/04307/04305/456176/458382 (4402010505)	7,80
043068	Skimmerdeckel rund für Art. 04305/6/7/8/456176/458382 (4402010509)	12,60
043069	Skimmerschaft rund für Art. 0430/6/7/8/456176 (4402010506)	6,20
043060	Skimmerschaft eckig für Art. 04305/6/7/8/456176/458382 (09342)	6,70
4561762	Dichtungssatz für Skimmer Slim Art. 456176	2 Stk. 63,70
4561763	Flanschsatz für Skimmer Slim Art. 456176	22,10
4561763A	detto, jedoch Farbe anthrazit	25,40
4561764	Blende für Skimmer Slim Art. 456176	7,70
4561764A	detto, jedoch Farbe anthrazit	8,90
438382	Skimmerwehr für Nuevo Art. 458382 (38382)	28,10
438382A	detto, jedoch Farbe anthrazit	32,30
043052	Doppel-Lippendichtung passend zu 04307 und 04308	32,20
043053	Doppel-Lippendichtung passend zu Slim Skimmer	32,20
4583822	Doppel-Lippendichtung passend zu 458382, 04305, 043051, 04306 und 435664	32,20

OBERFLÄCHENABSAUGER - KS, TYP ASTRAL MINI



04304	Oberflächenabsauger - Mini (20889)	35,90
	mit Saugplatte und Blende für Beton-Folienbecken. Material: ABS; ohne Höhenausgleich mit rundem Deckel, Anschluss: 1 1/2" mit Tülle NW 32/38	

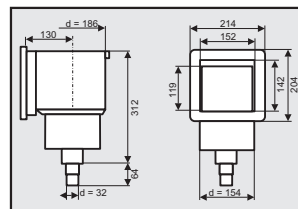

04947	Oberflächenabsauger - Mini - breite Öffnung (20891)	68,00
	mit Saugplatte und Blende für Beton-Folienbecken. Material: ABS; Anschluss: 1 1/2" mit Tülle NW 32/38	

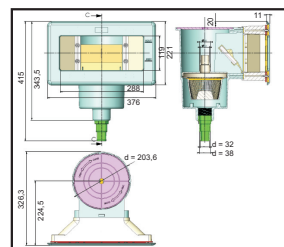

Ersatzteile für Art: 04304

043041	Blende (06824 R 0004)	4,40
043042	Flansch mit Blende (4402011506)	14,60
043043	Lippendichtung zu 04304, für Stahlmantelbecken (4402011505)	21,70
043044	Schraube , selbstschneid, L=25 mm (70116R48025)	0,90
043045	Wehr (4402011501)	4,50
043046	Siebkorb (4402011502)	2,60
043047	Saugplatte (4402011503)	4,30
043048	Deckel (4402011504)	4,60
04312	Deckel f. Art. 04300 (4402010107)	8,40
04313	Schaft f. Art. 04300 (00250R0001)	22,40
043001	Schwimmerventil f. Art. 04300 (4402060204)	25,10

Ersatzteile für Art: 04300



OBERFLÄCHENABSAUGER KS OCEAN



- | | | |
|-------|--|--------|
| 08270 | Oberflächenabsauger KS OCEAN
komplett mit Saugplatte NW 38/32, inkl. Foliendichtflansch mit Schrauben M5, 1 x Anschluss 2" I.G., 1 x DA50 Kebeanschluss, Gesamteinbautiefe 250 mm, Skimmeröffnung innen: 205 x 155 mm, mit V4A Gewindebuchsen (170560) | 195,00 |
| 08274 | Oberflächenabsauger KS OCEAN
detto, jedoch mit selbstschneidenden Flanschschrauben. (170542) | 139,30 |

Zubehör und Ersatzteile KS



- | | | |
|--------|---|--------|
| 08271 | Höhenverlängerung
mit rechteckigem Schaft, Verstellbarkeit 43 - 70 mm (170607) | 42,50 |
| 08272 | Skimmerhalsverlängerung 250 mm , mit Buchsen (170613) | 111,90 |
| 08273 | Skimmerhalsverlängerung 250 mm Breitmaul
kompl. mit Flanschsatz u. Blende, Skimmerhals innen: 380x155 mm (170615) | 171,00 |
| 082800 | Skimmerwehr OCEAN , 205 x 140 mm (170587) | 39,20 |
| 082801 | Skimmerkorb OCEAN , D = 200 mm, H = 120 mm (170597) | 47,00 |
| 082802 | Anschlag für Skimmerklappe (150382) | 20,30 |
| 082803 | Saugplatte OCEAN , D = 201 mm (150383) | 26,50 |
| 082804 | Skimmerdeckel rund OCEAN , D = 218 mm (170588) | 57,40 |
| 082805 | Flansch, 200 x 250 mm (150401) | 25,00 |
| 082806 | Blende für Flansch, 218 x 268 mm (150385) | 26,40 |
| 082807 | Dichtung für Flansch, 200 x 250 mm , (Lippendichtung weiß) (150386) | 33,90 |
| 082811 | Schraube für Flansch, M 5 x 25 (80250) | 5,90 |

EINHÄNGESKIMMER FÜR AUFSTELLBECKEN



- | | | |
|--------|---|-------|
| 049680 | Schwimmskimmer Standard ASTRAL
mit Saugplatte Ø 160 mm,
Befestigungshaken für Stahlwandbecken,
Anschluss: D 32/38 Durchfluss: 5 m ³ /h (16573PP18) | 34,60 |
| 049670 | Schwimmskimmer Flexipool ASTRAL
mit Saugplatte Ø 160 mm,
Befestigungshaken für aufblasbare Becken und Aufstellbecken
Anschluss: D 32/38 Durchfluss: 5 m ³ /h (18829FP18) | 36,80 |

OBERFLÄCHENABSAUGER - KS, TYP MTS

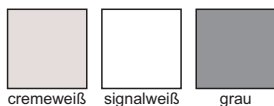
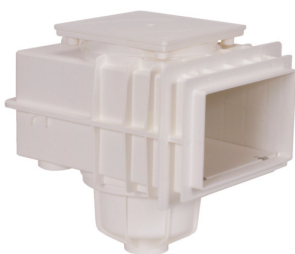

06010 **Oberflächenabsauger V 20, Fliesenbecken** (1024) 282,20
Farbe: cremeweiß, ohne Saugplatte und Blende,
 Material:ABS, Höhenausgleich: max. 40 mm mit
 quadratischem Deckel.
 Anschluss: 1 x Klebemuffe Ø 63,
 1 x Klebemuffe Ø 50 für Überlauf
 Gesamt-Höhe: 370 mm
 Gesamt-Einbautiefe: 400 mm
 Gesamt-Breite: 325 mm

06010sw **detto, jedoch Farbe: signalweiß** (10241)  282,20
 06010gr **detto, jedoch Farbe: grau** (10248)  287,70



06011 **Oberflächenabsauger V 20, Folienbecken** (15241) 333,20
Farbe: cremeweiß, detto wie 06010, jedoch:
 inkl. Flansch und Dichtung mit eingegossenen
 Ms-Buchsen zur Flanschbefestigung.

06011sw **detto, jedoch Farbe: signalweiß** (152410)  333,20
 06011gr **detto, jedoch Farbe: grau** (152415)  339,90



06005 **Oberflächenabsauger V 10, Folienbecken** (15130) 151,80
Farbe: signalweiß, ohne Saugplatte und Blende,
 kompakte Bauweise, hoher Wasserstand möglich.
 Anschluss: 1 x Klebemuffe Ø 50/63
 Gesamt-Höhe: 310 mm
 Gesamt-Einbautiefe: 250 mm
 Gesamt-Breite: 221 mm



06001 **Einhängeskimmer EH 2 MTS** (10031) 199,70
Farbe: cremeweiß, Material: ABS

Ersatzteile

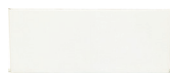

060011 **Skimmerwehr für Eihängeskimmer EH** (E1003061) 23,90
 06311 **Skimmerwehr für V10/V20 Skimmer** (E103005) 31,20

NIVEAUREGLER MECHANISCH FÜR ART 06010 und 06011



06021 **Mini-Niveau-Ventil KS DA20 Klebemuffe** (2021) 61,70
 zum Einsatz in alle MTS Skimmer Ø 198 mm
 060213 **Membrane 24 mm** 11,30

WATER LILY FETTABSORBER



24051 **WATER LILY** per Karton 14,40
 (6 Stück je Karton)

FILTERSTRUMPF















24050 **Filterstrumpf für Siebkorb** per Karton 18,00
 (1-Karton = 12 Stück)



ZUBEHÖRTEILE - OBERFLÄCHENABSAUGER-MTS

€ **Gruppe A**
exkl. MWSt.

		06015	Flanscheinheit Farbe: cremeweiß , Material: ABS zur nachträglichen Aufrüstung des Oberflächenabsaugers 06010 zur Folienmontage; oder in Verbindung der Halsverlängerung 06016	(152001)	76,40
		06015sw	detto, jedoch Farbe: signalweiß	(1520011)	 76,40
		06015gr	detto, jedoch Farbe: grau	(1520015)	 77,30
		06128	Flanscheinheit mit Edelstahlflansch V2A Material: ABS	(152002)	 149,50
		06016	Halsverlängerung, Farbe: cremeweiß Material: ABS; Länge: 50 mm	(11200)	33,60
		06016sw	detto, jedoch Farbe: signalweiß	(112001)	 33,60
		06016gr	detto, jedoch Farbe: grau	(112005)	 33,60
		06017	Blende, Farbe: cremeweiß Material: ABS	(1020)	33,60
		06017sw	detto, jedoch Farbe: signalweiß	(102001)	33,60
		06017gr	detto, jedoch Farbe: grau	(102005)	 34,30
		060171	Blende, Material: V4A poliert	(10201)	 405,50
		06018	Beckenwand-Durchführung Farbe: cremeweiß , Material: ABS für vorgefertigte Becken, zum Ankleben eines Oberflächenabsaugers V 20	(1522)	123,10
		06018sw	detto, jedoch Farbe: signalweiß	(15221)	 123,10
		06018gr	detto, jedoch Farbe: grau	(15225)	 125,50
		06019	Saugplatte Ø 198 mm Anschluss: Steckmuffe für Tülle NW 32/38 zum Anschluss eines Schwimmschlauches für Bodensauger	(1021)	49,70

Ersatzteile für Skimmer MTS 06010/06011

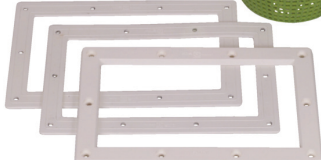
	06309	Skimmerschaft	(1024003)	33,80
	06310	Skimmerdeckel	(1030041)	41,70
	06311	Skimmerkorb	(103005)	31,20
	06312	Skimmerwehr, für alle MTS-Skimmer	(103006)	53,30
	06313	Klammer	(1030061)	4,10
	06314	Schraube M 4 x 6 Wehr	(1140100406)	1,40
	063141	Schraube M 4 x 16	(104104016)	2,70
	06315	Flanschschraube M 6 x 20	(0106106022)	2,70
	06316	Skimmerflansch	(1530071)	39,20
	06317	Flanschdichtung	(153008)	29,50

Ersatzteile für Skimmer MTS 06005

	06311	Skimmerkorb zu MTS-V10	(103005)	31,20
	06026	Skimmerwehr zu MTS-V10	(10130620)	27,10
	06310	Skimmerdeckel zu MTS-V10	(103004)	41,70
	06028	Flansch zu MTS-V10	(1513071)	14,90
	06029	Dichtung zu MTS-V10	(151308)	10,00
	060291	Flanschschraube V4A, M5 x 20 mm		1,50
	06006	Blende zu MTS-V10	(101320)	24,60

Alle Ersatzteile in Farbe: cremeweiß (grau bzw. signalweiß auf Anfrage)

EINHÄNGESKIMMER SK 2 - TYP MTH



39100 Einhängeskimmer-Set, verklebt mit Saugplatte u. Beckenbefestigung speziell für Aufstellbecken
 Material: PVC
 Anschluss: 2 x Schlauch NW 38
 Mindest-Beckentiefe: 650 mm
 Handlauf-Breite max.: 60 mm

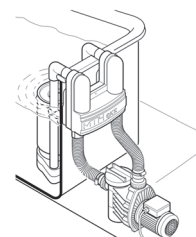

242,10

39101 Einhängeskimmer-Set, unverklebt
 detto wie oben, jedoch:
 für Beton-Folien / Fliesenbecken

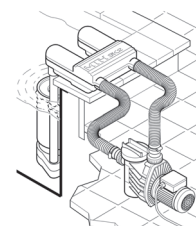

242,10

Ersatzteile

MTH - Einhängeskimmer SK 2

39306	(01)	Bodenreiniger-Anschlussplatte	20,10
39105	(02)	Schwimmskimmer	91,70
39240	(03)	Vorfilterkorb	26,50
39156	(04)	Skimmergehäuse mit Saug- und Rücklaufrohr	123,40
39157	(06)	Saugnapfe aus Weich-PVC	13,80
39158	(07)	Beckenrandgehäuse komplett neu	153,90
39103	(09)	Abstandhalter 40 mm	7,20
39113	(10)	Schlauchselle 40 mm	4,80

MTH - Einhängeskimmer SK 2 mit Innenteil

39306	(01)	Bodenreiniger-Anschlussplatte	20,10
39105	(02)	Schwimmskimmer	91,70
39240	(03)	Vorfilterkorb	26,50
39156	(04)	Skimmergehäuse mit Saug- und Rücklaufrohr	123,40
39157	(06)	Saugnapfe aus Weich-PVC	13,80
39158	(07)	Beckenrandgehäuse komplett neu	153,90
39103	(09)	Abstandhalter 40 mm	7,20
39113	(10)	Schlauchselle 40 mm	4,80
39109	(12)	Befestigungsbügel	4,90
391108	(13)	Filterinnengehäuse-Oberteil	23,40
39154	(14)	Filterelement (Kartusche 2 Stk.)	103,50
391107	(15)	Filterinnengehäuse-Unterteil	165,00
39155		Kartuschengehäuse komplett (bestehend aus Teil 12, 13, 15)	247,30

SCHWIMM-SKIMMER-SET OHNE FILTERINNENTEIL

- 01 Bodenreiniger
- 02 Schwimmskimmer
- 03 Vorfilterkorb
- 04 Skimmergehäuse
- 06 Saugnapf
- 07 Beckenrandgehäuse
- 09 Abstandhalter
- 10 Schlauchselle

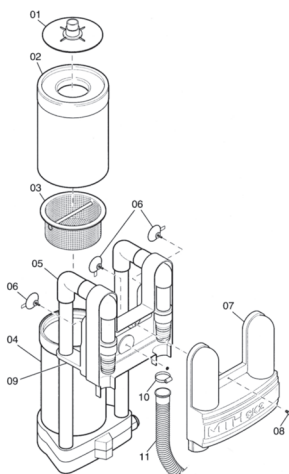

SCHWIMM-SKIMMER-SET MIT FILTERINNENTEIL

- 01 Bodenreiniger
- 02 Schwimmskimmer
- 03 Vorfilterkorb
- 04 Skimmergehäuse
- 06 Saugnapf
- 07 Beckenrandgehäuse
- 09 Abstandhalter
- 10 Schlauchselle
- 12 Befestigungsbügel
- 13 Filterinnengehäuse-Oberteil
- 14 Filterkartusche
- 15 Filterinnengehäuse-Unterteil

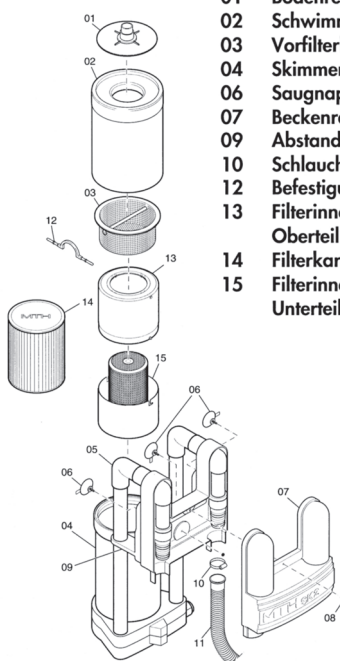

BODENABLÄUFE KS, ASTRAL, MTS





€ Gruppe A
exkl. MWSt.

 <p>043099</p>	<p>043099 Bodenablauf KS rund Typ Astral (00271) 41,70 für Beton- und Folienbecken inkl. Flansch. Material: ABS Gesamt-Einbauhöhe:170 mm Anschluss: 2" I.G. seitlich Gesamt-Einbau-Ø: 230 mm</p>
 <p>043099A</p>	<p>043099A detto, jedoch Farbe anthrazit 50,00</p>
 <p>Technical drawings showing side views and a top view (SECCIÓN A-A) of the drain. Dimensions include 174, 161, 111, 13, and a diameter of 230 mm.</p>	
 <p>407880</p>	<p>407880 Bodenablauf KS rund Typ Astral mit versenktem Flansch (00270) 47,00 für Beton- und Folienbecken inkl. Flansch. Material: ABS Gesamt-Einbauhöhe:197 mm Anschluss: 2" I.G. seitlich Gesamt-Einbau-Ø: 292 mm</p>
 <p>Technical drawings showing side views and a top view (SECCIÓN A-A) of the drain. Dimensions include 197, 172, and a diameter of 292 mm.</p>	
 <p>043083/434749</p>	<p>043083 Bodenablauf KS rund Typ Astral (27814) 31,50 für Beton- und Folienbecken inkl. Flansch. Material: ABS Gesamt-Einbauhöhe:120 mm Anschluss: 1 x 2" I.G. seitlich Gesamt-Einbau-Ø: 170 mm</p>
 <p>434749</p>	<p>434749 Bodenablauf KS detto Typ Astral (34749) 31,50 jedoch mit Klebeanschluss DA63</p>
 <p>4347491</p>	 <p>Technical drawings showing side views and a top view (SECCIÓN A-A) of the drain. Dimensions include 118, 72, 56, 61, and a diameter of 136 mm.</p>
<p>434749A detto, jedoch Farbe anthrazit 36,20</p>	<p>4347491 Deckel aus V4A für Bodenablauf 434749/043083 Gruppe B 37,80 D=195 mm, Lochabstand 115 mm</p>
 <p>06033</p>	<p>06033 Bodenablauf mit Rost-Niro, Typ MTS (4814) 95,00 Farbe: cremeweiß, für Beton- und Folienbecken Flansch: PPE; Sichtteil: VA Material: ABS Gesamt-Einbauhöhe:135 mm Anschluss: 1 x 2" I.G. seitlich Gesamt-Seitenlänge:180 mm 1 x 2 1/2" A.G. Klebemuffe Ø 63 unten</p>
 <p>06033sw</p>	<p>06033sw detto, jedoch Farbe: signalweiß (48140) 95,60</p>
 <p>06033gr</p>	<p>06033gr detto, jedoch Farbe: grau (48145) 101,60</p>
 <p>Technical drawings showing side views and a top view of the drain. Dimensions include 155, 180, 100, 137, 63, and 62.</p>	

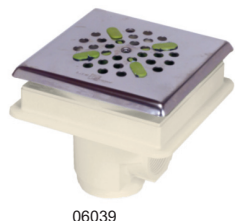
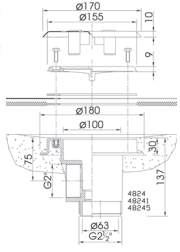

BODENABLÄUFE KS, ASTRAL, MTS

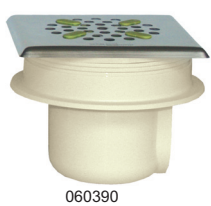
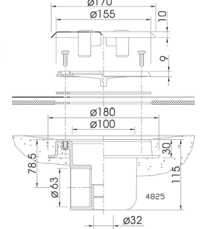

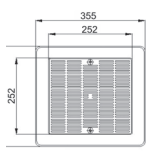
 <p>06039</p>		<p>06039 Bodenablauf mit Blende V4A gelocht Typ MTS (4824) 138,70</p> <p>Farbe: cremeweiß, für Beton- und Folienbecken eckige Ausführung, Material: ABS Gesamt-Einbauhöhe:135 mm Anschluss: 1 x 2" I.G. seitlich Gesamt-Seitenlänge:180 mm 1 x 2 1/2" A.G. Klebemuffe Ø 63 unten</p>
		<p>06039sw detto, jedoch Farbe: signalweiß (48240)  138,70</p> <p>06039gr detto, jedoch Farbe: grau (48245)  146,00</p>
 <p>060390</p>		<p>060390 Bodenablauf mit Blende V4A Typ MTS (4825) 111,20</p> <p>Farbe: cremeweiß, für Beton- und Folienbecken runde Ausführung, Material: ABS Gesamte Seitenlänge:180mm Anschluss: Klebemuffe seitlich DA 63</p>
		<p>422418 Bodenablauf Grande (22418) 370,60</p> <p>aus Polyester mit Foliendichtflansch aus VA, Klebeanschluss DA 110</p>

Ersatzteile für KS Bodenablauf 043099

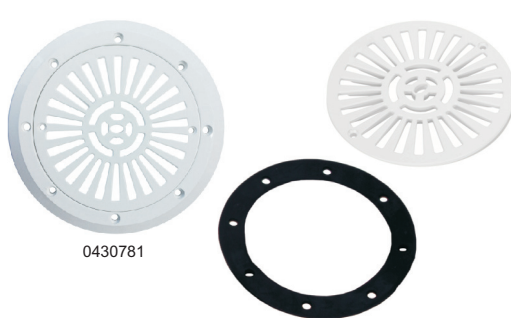
 <p>0430781</p>	<p>0430781 Flanschsatz inkl. Deckel zu 043099 per Stück 31,40</p>
	<p>043087 Linsenkopfschraube M6 x 20 mm per Stück 4,20</p>
	<p>043097 Ablaufgitterdeckel rund (4402021002) 7,20 zu 043095/407880 (00270/0003)</p>
	<p>043096 Dichtung rund 12,20</p>
	<p>043088 Deckel alte Ausführung (01467-001) 7,20</p>

Ersatzteile für KS Bodenablauf 043083/434749

	<p>043082 Flansch (27814R0002) 5,70</p>
	<p>043084 Dichtung, 2 Stück (27814R0004) 17,70</p>
	<p>0430821 Deckel (27814R0003) 4,40</p>

Ersatzteile für MTS-Bodenabläufe

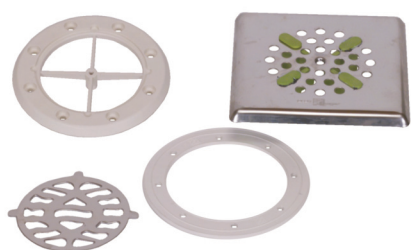
	<p>06315 Niro Schraube M 6 x 20 (0106106022) 2,70</p>
	<p>06351 Flansch (cremeweiß) (480402) 29,00</p>
	<p>06352 Flanschdichtung (480403) 5,80</p>
	<p>06353 Einlegerost (4310) 27,60</p>
	<p>06354 Niro Antiwirbeldeckel (4320) 76,00</p>



MAUERDURCHFÜHRUNGEN UND DÜSEN IN KUNSTSTOFF FÜR BETON- UND FOLIENBECKEN

● **NEU - TAUSCHBARES PATENT!** Sichtteil oder Durchführung wahlweise in KS oder VA siehe Seite 86

€ **Gruppe A**
exkl. MWSt.

	449832	Mauerdurchführung in KS , mit Sacklöcher für Flanschmontage, Länge 250 mm, Beckenseite: 1 1/2" I.G., Anschlussseite: Klebemuffe DA 50	26,50
	449757	Mauerdurchführung in KS, kurze Ausführung mit Sacklöcher für Flanschmontage, Länge 61 mm, Beckenseite 1 1/2" I.G. Anschlussseite: Klebemuffe DA 50	14,10
	449756	Flanschsatz in KS / PP inkl. Schrauben und Dichtung.	10,00
	449754	Einlaufdüse in KS weiß, Blende D = 105 mm 1 1/2" A.G., Gewindelänge 25 mm	9,90
	449754A	detto, jedoch Farbe anthrazit	11,90
	452681	Einlaufdüse in KS weiß, Blende D = 105 mm Düsenkugel D = 13 mm, 1 1/2" A.G., Gewindelänge 25 mm	9,80
	449755	Saugdüse in KS weiß, Blende D = 105 mm 1 1/2" A.G., Gewindelänge 25 mm	6,60
	449755A	detto, jedoch Farbe anthrazit	7,90
	419355	Tülle inkl. O-Ring (19355) für Saugdüse 449755	1,80
	04326	Verschlussstopfen 1 1/2" mit O-Ring (21207) für 449832 / 449757	4,50
	04633	Schlüssel für Verschlussstopfen (06667)	1,70

MAUERDURCHFÜHRUNG - KS, TYP ASTRAL STANDARD

	04362	Wanddurchführung ABS (15663) für Beton-Folienbecken Material: ABS, Gew. 2", Länge: 300 mm Spez. f. Düse 04323, 2" A.G. x DA 50	8,70
---	-------	--	------

BECKENEINLAUFDÜSEN - KS, TYP ASTRAL

	04323	Einlaufdüse flache Ausführung (00330) für Aufstell- und Beton-Folienbecken Düsen-Ø: 14 / 20 / 25 mm Anschluss: 2" A.G. mit Kontermutter / Ø DA 50	24,00
	04323A	detto, jedoch Farbe anthrazit	28,80
	469171	VA-Blende inkl. Flansch mit Ø 20 mm Kugel Gruppe B zu Einlaufdüse 04323, 04323A. Nicht für Salzwasser geeignet.	27,30
	469172	VA-Blende inkl. Flansch mit Mehrfachkugel Gruppe B zu Einlaufdüse 04323, 04323A. Nicht für Salzwasser geeignet.	44,50
	043230	Einlaufdüse Multiflow gefertigt nach EN Norm 13451-1/13451-3 gleiche Bauweise wie 04323 jedoch mit spezieller Düse	25,90
	04325	Einlaufkulisser, für Beton-Folienbecken (06494) 2" A.G. / Klebemuffe Ø 50 mm	23,10
	04321	Einlaufdüse flache Ausführung (00295) für Beton-Fliesenbecken Düsen-Ø: 14 mm oder 20 mm Anschluss: 2" A.G. / Klebemuffe Ø 50 mm	9,90
	400334	detto, jedoch mit Kontermutter 2" , (00334) für Fertigbecken	13,50
	04303	Einlaufdüse - Mini (06501) speziell für Aufstell-Becken, Tülle NW 32/38 mit Dichtungen und Kontermutter 2", Ø 520 mm, 5000 lt./h	5,50



ERSATZTEILE FÜR EINLAUFDÜSEN-KS, ASTRAL STANDARD

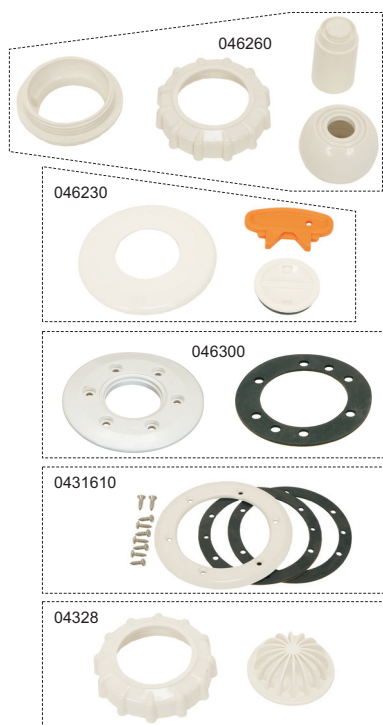

- | | | |
|---------|--|------|
| 046260 | Kugel, Überwurfmutter, Kugelhalterung-Innenteil, und Durchschlag im Set
(4402040201) | 6,80 |
| 046230 | Flanschblende, Düsenschlüssel und Stopfen im Set
für Düse 04323.
(4404020501) | 3,30 |
| 046300 | Flansch und Dichtung , für Düse 04323
(4402041702) | 9,60 |
| 0431610 | Dichtungssatz , für Bodeneinlaufdüse 04316
(4402043501) | 7,70 |
| 04328 | Kulisseneinsatz inkl. Überwurfmutter
(4402044101) | 2,80 |

MASSAGEDÜSEN FÜR BETON- UND FOLIENBECKEN

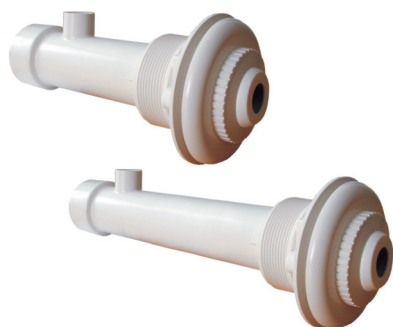

- | | | |
|--------|--|-------|
| 432115 | Massagedüse mit Luftinjektor und Wanddurchführung
Einbaulänge 190 mm ,
Muffe DA 50 für Wasser - DA 20 für Luftanschluss,
komplett mit Foliendichtflansch und Düseneinsatz D 19 mm | 40,10 |
| 432385 | Massagedüse mit Luftinjektor und Wanddurchführung
Einbaulänge 275 mm ,
Muffe DA 50 für Wasser - DA 20 für Luftanschluss,
komplett mit Foliendichtflansch und Düseneinsatz D 19 mm | 42,60 |

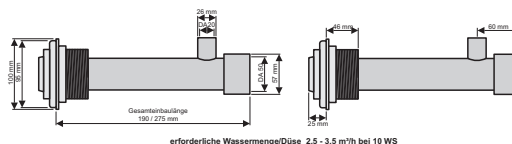

BODENEINLAUFDÜSEN - KS, TYP ASTRAL



- | | | | |
|--------|---|---------|-------|
| 04316 | Bodeneinlaufdüse
für Beton-Folienbecken
mengenverstellbar und verschließbar
Anschluss: 2" A.G. / Klebemuffe Ø 50 mm | (00340) | 26,10 |
| 04315 | Bodeneinlaufdüse
für Beton-Fliesenbecken
mengenverstellbar und verschließbar
Anschluss: 2" A.G. / Klebemuffe Ø 50 mm | (00303) | 11,30 |
| 293742 | Einlaufdüse mit Verteilerstern
für Boden und Wandeinbau, komplett
mit Foliendichtflansch 2" A.G. x DA 50,
Gewindelänge 50 mm | | 59,40 |
| 293740 | detto für Betonbecken , ohne Folienflansch | | 44,60 |
| 443588 | Bodeneinströmdüse mit VA Flansch für Folienbecken
schwenkbarer Einklebbeitel DA 90 passend zu Art.Nr.: 443590,
mengenregulierbar, Blende D 124mm | | 64,60 |
| 443590 | Bodendurchführung für Bodendüse 443588
Länge 24,6 cm, PN 10, NW 90 x 75 x 63 | | 22,40 |



WANDDURCHFÜHRUNGEN / FLANSCH- KS, TYP MTS

€ **Gruppe A**
exkl. MWSt.



06100	Wanddurchführung MTS für Beton- und Folien / Fliesenbecken Material: ABS; Länge: 300 mm, Beckenseite: 2" I.G. Anschlussseite: DA50	(3113)		54,00
06101	detto , jedoch Anschluss: Klebe DA63 / DA75 / 2"	(3114)		50,20
06103	Wanddurchführung MTS für Beton- und Folienbecken ABS Länge: 150 mm, Beckenseite 2" x Kl. Ø 50/633	(31125)		35,10
06102	Flanschsatz ABS, Farbe: cremeweiß , für Grundelement oder Mauerdurchführung Material: ABS ; inkl. Dichtung und Schrauben.	(3653)		16,50
06102sw	detto , jedoch Farbe: signalweiß	(36531)		16,50
06102gr	detto , jedoch Farbe: grau	(36535)		18,00
06142	Flanschsatz V4A , für Grundelement oder Mauer- durchführung, Material: V4A; inkl. Dichtung und Schrauben	(3553)		76,20

GRUNDELEMENTE-KS - TYP MTS



06105	Grundelement , für Beton- und Fliesenbecken Farbe: cremeweiß , Material: ABS; Gew.-Länge: 40 mm Beckenseite: 1 1/2" I.G. Anschlussseite: 2" A.G. / Klebemuffe Ø 50 mm	(31244)		12,70
06105sw	detto , jedoch Farbe: signalweiß	(312441)		12,70
06105gr	detto , jedoch Farbe: grau	(312445)		13,90
06106	Grundelement , für Beton- und Fliesenbecken Farbe: cremeweiß , Material: ABS; Gew.-Länge: 40 mm Beckenseite: 1 1/2" I.G. Anschlussseite: 2" A.G. / I. Gewinde 1 1/2"	(31254)		15,90
06106sw	detto , jedoch Farbe: signalweiß	(312541)		15,90
06106gr	detto , jedoch Farbe: grau	(312545)		17,70
06107	Grundelement , für Beton- und Fliesenbecken Farbe: cremeweiß , Material: ABS; Gew.-Länge: 70 mm Beckenseite: 1 1/2" I.G. Anschlussseite: 2" A.G. / Klebemuffe Ø 50 mm	(31247)		14,60
06107sw	detto , jedoch Farbe: signalweiß	(312471)		14,60
06107gr	detto , jedoch Farbe: grau	(312475)		16,50
06108	Grundelement , für Beton- und Fliesenbecken Farbe: cremeweiß , Material: ABS; Gew.-Länge: 70 mm Beckenseite: 1 1/2" I.G. Anschlussseite: 2" A.G. / I.-Gewinde 1 1/2"	(31257)		18,50
06108sw	detto , jedoch Farbe: signalweiß	(312571)		18,50
06108gr	detto , jedoch Farbe: grau	(312575)		20,40
06110	Grundelement , für Beton- und Fliesenbecken Farbe: cremeweiß , Material: ABS; Gew.-Länge: 40 mm Beckenseite: 1 1/2" I.G. Anschlussseite: 2" A.G. / Klebemuffe Ø 50 mm	(36244)		15,10
06110sw	detto , jedoch Farbe: signalweiß	(362441)		15,10
06110gr	detto , jedoch Farbe: grau	(362445)		18,50
06111	Grundelement , für Beton- und Fliesenbecken Farbe: cremeweiß , Material: ABS; Gew.-Länge: 70 mm Beckenseite: 1 1/2" I.G. Anschlussseite: 2" A.G. / Klebemuffe Ø 50 mm	(36247)		19,70
06111sw	detto , jedoch Farbe: signalweiß	(362471)		19,70
06111gr	detto , jedoch Farbe: grau	(362475)		21,50



EINLAUFDÜSEN - KS, TYP MTS

€ Gruppe A
exkl. MWSt.

	06109	Düsen- Einsatz, 1 1/2" A.G., Farbe: cremeweiß Material: ABS, Düsenöffnung: 9 mm	(31331)	9,90
	06109sw	detto, jedoch Farbe: signalweiß	(313311)	9,90
	06109gr	detto, jedoch Farbe: grau	(313315)	10,80
	06112	Düsen- Einsatz, 1 1/2" A.G., Farbe: cremeweiß Material: ABS, Düsenöffnungen: 7 x 7 mm	(31332)	9,90
	06112sw	detto, jedoch Farbe: signalweiß	(313321)	9,90
	06112gr	detto, jedoch Farbe: grau	(313325)	10,80
	06113	Düsen- Einsatz, 1 1/2" A.G., Farbe: cremeweiß Material: ABS, Düsenöffnung: 25 mm	(31333)	9,90
	06113sw	detto, jedoch Farbe: signalweiß	(313331)	9,90
	06113gr	detto, jedoch Farbe: grau	(313335)	10,90
	06104	Verlängerung, Farbe: cremeweiß Material: ABS; Verlängerung: Ø 50 mm zum Verlängern der Grundelemente mit Klebemuffe Grundelementeseite: Klebenippel Ø 50 mm Anschlussseite: 2" A.G. / Klebemuffe 50 mm	(31241)	9,90
	06114	Kulissen- Einsatz, Farbe: cremeweiß 1 1/2" A.G. Material: ABS, mengenverstellbar	(3143)	9,10
	06115	Muschel- Einsatz, Farbe: cremeweiß 1 1/2" A.G. Material: ABS	(3173)	13,80
	06116	Stopfen- Einsatz, Farbe: cremeweiß 1 1/2" A.G. Material: ABS, Gew.-Länge: 15 mm mit O-Ring	(3163)	11,60
	06116sw	detto, jedoch Farbe: signalweiß	(31631)	11,60
	06116gr	detto, jedoch Farbe: grau	(31635)	12,80
	06119	Tüllen- Einsatz, 1 1/2" A.G. - NW 38 Material: ABS	(6313)	15,80
	06120	Air-Mix- Einsatz, 1 1/2" A.G. Material: ABS, inkl. flexiblem Luftrohr: Düsen-Mitte bis Lufteinlass: 51 cm	(3193)	48,20
	06118	Montageschlüssel , Material: PA erleichtert das Ein- und Ausdrehen der Grundelemente und der diversen Einsätze	(3401)	31,90
	06121	Befestigungssatz , Material: PA Kontermutter 2", inkl. 2 Dichtungen passend für alle Grundelemente	(3634)	11,10
	061211	Dichtung zu 06121	(E3534011)	10,10
	06122	Montageschlüssel , Material: PA erleichtert das Festziehen der Kontermutter aus Befestigungssatz Art. 06121	(3402)	21,80
	06125	Air-Ex Taster, elektrisch Kabel: 2 x 1,5 mm ² , Länge: 1,9 m, Material: ABS 2" A.G., Gew.-Länge: 40 mm	(300502)	146,10
	06126	Air-Ex Taster, pneumatisch detto wie oben PN Schlauch: A.-Ø = 5 mm, I.-Ø = 3 mm, L. = 95 cm	(300503)	101,20



STOPFEN - KS

€ **Gruppe A**
exkl. MWSt.



04326	Stopfen 1 1/2" A.G., ASTRAL-Düse inkl. O-Ring ; Gew.-Länge: 10 mm	4,50
08489	Stopfen 1 1/2" A.G. ABS inkl. O-Ring; Gew.-Länge: 15 mm	6,10
08488	Stopfen 2" A.G. ABS inkl. O-Ring; Gew.-Länge: 20 mm	7,70
08485	Stopfen 3" A.G. ABS inkl. O-Ring; Gew.-Länge: 30 mm	12,40
427867	Stopfen 1 1/2" A.G., ABS AS inkl. O-Ring ; Gew.-Länge: 18 mm	2,60
427868	Stopfen 2" A.G. ABS AS inkl. O-Ring; Gew.-Länge: 18 mm	4,00
08496	Reduktion 2" A.G. x 1 1/2" I.G., KS	4,60
04917	Winterstopfen NW 42 - 50 AS	12,00
04918	Winterstopfen NW 56 - 63 AS	25,00

UNIVERSAL LEITUNGS-PRÜFSTOPFEN

- aus verzinktem Stahl mit Gummibalg
- Spannvorrichtung mit Stahl-Flügelmutter
- Verschlusskappe mit Dichtung 1/2"
- speziell für Leitungsprüfung bis 3,5 bar lt. EN-NORM 16713

€ **Gruppe B**
exkl. MWSt.



32160	Leitungs-Prüfstopfen für Rohre DA40 und DA50 von D 36 mm bis D 48 mm	32,70
32161	Leitungs-Prüfstopfen für Rohr DA63 von D 49 mm bis D 60 mm	33,00
32162	Leitungs-Prüfstopfen für Rohr DA75 von D 62 mm bis D 75 mm	33,20
32163	Leitungs-Prüfstopfen für Rohr DA90 von D 73 mm bis D 85 mm	34,50
32164	Leitungs-Prüfstopfen für Rohr DA110 von D 94 mm bis D 108 mm	34,60
32167	Abdruckarmatur, Anschluss 1/2" I.G. mit Absperrhahn, Manometer und Gardena-Schlauchanschluss	44,40

TÜLLEN - KS

€ **Gruppe A**
exkl. MWSt.



04919	Schlauchtülle NW 38/32 x 1 1/2" A.G. + O-Ring AS	1,60
08492	Schlauchtülle NW 38 x 1 1/2" A.G. weiß	1,90
08493	Schlauchtülle NW 38 x DA 50 Klebe weiß	1,90
084901	Schlauchtülle NW 38 x 1 1/2" I.G. weiß	8,00
08491	Schlauchtülle NW 32/38 x 1 1/2" A.G. weiß	4,70
084912	Schlauchtülle NW 32/38 x DA 50 Klebe weiß	3,90
08494	Doppelschlauchtülle NW 38 x NW 38 weiß	2,40
084942	Doppelschlauchtülle NW 32 x NW 38 weiß	2,40
084941	Doppelschlauchtülle NW 32 x NW 32 weiß	2,40
08495	Schlauchtülle NW 38, 90° x 1 1/2" A.G.	5,90
084911	Schauglas Tülle, NW38 x 1 1/2" A.G.	5,50
08490	Schauglas transparent, 1 1/2" A.G. x DA 50 Klebe	5,60
08191	Schlauchschienset geblistert, NW 32 - 44, 4 Stk	10,10
08242	T-Stück NW 38 schwarz	8,80



UNTERWASSERSCHINWERFER - KS, ASTRAL



043100 **Scheinwerfer Standard Folienbecken** (07667) 170,80
300 Watt, 12 Volt
mit Einbaunische und Flansch komplett
inkl. 1,5 m Kabel, und **Kabelschutzschlauch**,
Blende Ø 280 mm



407668 **detto, jedoch mit VA Flansch** (07668) 224,20



043110 **Kabelanschlussdose** (15861) 21,50
Anschlüsse 3/4"

043104A **Blende anthrazit aus KS**, zum Nachrüsten für Scheinwerfer
043100 und 043106 (nicht für LED-Scheinwerfer) 17,80

ZUBEHÖR FÜR KS SCHINWERFER



043106 **Einbaunische Folienbecken** (17805) 52,00
mit Flansch und Schrauben,
ohne Kabelschutzschlauch,
Einbautiefe 122 mm



043102 **Scheinwerfereinsatz** (11279) 118,80
12 V / 300 W
von Scheinwerfer 043100



4073871 **Ersatzblende VA, für Scheinwerfer** **Gruppe B** 22,40



043103 **Flansch und Schrauben**, ohne Dichtung (4403012411) 32,00



043133 **Ersatzdichtungen** für Flansch 043103 (4403011010) 2 Stück 19,30



0431126 **Doppellippendichtung** (14517-0500) 17,70
für Stahlmantelbecken



01115 **Flansch inkl. Schrauben und Dichtung, Gbz10** **Gruppe B** 144,70



042853 **Kabelschutzschlauch ca. 1m** (28138) **Gruppe B** 2,70
3/4", PG 16 für Art. 043100



0428521 **Kabelschutzschlauch NW29, 25 m Rolle** (364030) **Gruppe B** 88,50



043131 **Tülle M25, für Nische 043106, NW19** 15,80



06063 **Kabelschutzschlauch, NW19, VE = 25 lfm** (0317620026) per lfm 6,40



043117 **Farbvorsatz Rot** (08560) 8,30



043118 **Farbvorsatz Blau** (08561) 8,30



043119 **Farbvorsatz Gelb** (08559) 8,30

Ersatzteile



01412 **Ersatzlampe 300 Watt, 12 Volt** 33,90



043104 **Blenden Set KS weiß** (4403010302) 14,60



043107 **O-Ring für Scheinwerfer** (4403010304) 9,80



04311 **Muffe für Scheinwerfer PG16** 1,40



043126 **Befestigungsclipsatz für 043100** (4403010306) 5,00



042883 **Würgenippel** (4403010505) **Gruppe B** 4,20



043114 **Kappe für Lampe** (4403010305) 22,20



042862 **PG-Dichtung zu LED-Kabel**, (37159-001) 2,30



043108 **Würgenippelsatz**, (4403010312) 2,40
(Verschraubung und Gummi) DA 22 / DI 12



043129 **Anschlusszubehör für 043100** (4403010307) 25,60
inkl. Dichtung, Klammer und Seil



043132 **Stopfen für Einbaunische** (4403010313) 3,30
zu Unterwasserscheinwerfer 043106



042863 **Zwiebelringdichtung**, (01320438) 2,30
zur Abdichtung von Kabeln,
variabler Querschnitt von 7,5/9,5/12/14,5 mm²





UNTERWASSERSCHINWERFER KS - FLACH ASTRAL



- | | | |
|--------|---|--------|
| 043105 | Scheinwerfer extra flach für Beton-Folienbecken
Lampe Halogen 100 Watt, 12 Volt, Kabellänge 3 m zum nachträglichen Einbau , Blende Ø 290 mm, Einbautiefe 63 mm (00361) | 121,90 |
| 456032 | Scheinwerfer extra flach für Beton-Folienbecken
Ausführung mit LED-Lampe weiß, 12 V AC, 24 Watt, Kabellänge 2,5 m zum nachträglichen Einbau , Blende Ø 261 mm, Einbautiefe 53 mm | 370,50 |
| 456024 | detto, jedoch 35 Watt mit LED-Lampe RGB | 370,50 |

MIDI UNTERWASSERSCHINWERFER KS - ASTRAL



- | | | |
|---------|---|--------|
| 04314 | Scheinwerfer Midi Folienbecken
50 Watt, 12 Volt
mit Einbaunische , Flansch, Schrauben und 5 m Kabel, Einbautiefe 135 mm (33711-S) | 146,60 |
| 04318 | Scheinwerfer Mini
50 Watt, 12 Volt, 2" A.G.
mit Kontermutter aus Messing und 2 m Kabel (33685) | 130,30 |
| 0431410 | Ersatzglas inkl. Dichtung , für Midi-Scheinwerfer Art. 04314/04318, (4403012003) | 11,90 |

SCHINWERFER KS - FÜR AUFSTELLBECKEN ASTRAL



- | | | |
|--------|---|--------|
| 049409 | Midi-KS-Einhängescheinwerfer-Set rund
75 Watt, 12 Volt mit Trafo und Kabel sowie 2 Farbvorsätzen blau/rot im Karton verpackt. Lampe D 150 mm, Gesamthöhe: 500 mm Klasse III, IP 68, (21579VV99)
Ausleuchtung ca. 10 m² | 167,50 |
|--------|---|--------|

Ersatzteile Scheinwerfer - MIDI - MINI



- | | | | |
|---------|---|--------------|-------|
| 043140 | Ersatzlampe 50 Watt, 12 Volt | | 11,90 |
| 043182 | Stecker für Ersatzlampe Midi | (4403011403) | 7,90 |
| 043146 | Ersatzlampe 100 Watt, 12 Volt | (800120) | 19,80 |
| 043149 | PVC Mutter schwarz, PG 9 | | 2,40 |
| 0431410 | Ersatzglas zu Midi-Scheinwerfer
inkl. Dichtung und Pressflansch | (4403012003) | 11,90 |
| 043138 | Einbaunische zu Midi-Scheinwerfer (04314) | (00369) | 53,60 |
| 043143 | Flansch Set detto | | 8,70 |
| 043144 | Flanschdichtung | | 9,20 |
| 043147 | Dichtung D16 für Nische | | 2,20 |
| 043189 | Farbvorsatz Midi, Farbe rot (zu 04314) | | 3,60 |
| 043187 | Farbvorsatz Midi, Farbe grün (zu 04314) | | 3,60 |
| 043183 | Farbvorsatz Mini, Farbe rot (zu 04318) | | 3,60 |
| 043184 | Farbvorsatz Mini, Farbe gelb (zu 04318) | | 3,60 |
| 043185 | Farbvorsatz Mini, Farbe grün (zu 04318) | | 3,60 |



UNTERWASSERSCHINWERFER - KS, TYP MTS

€ **Gruppe A**
exkl. MWSt.



06040 **Scheinwerfer komplett 300 W / 12 V, Blende rund, (8553)** 371,50
Farbe: cremeweiß, Birne verstellbar bis 15°, für Beton-Folienbecken
 Material ABS, ohne Kabelschutzhülle, Kabel: 2 x 4 mm²,
 Kabellänge 3,0 m, Gesamt-Einbautiefe: 124 mm,
 Gesamt-Einbau-Ø: 250 mm, Einbauöffnung Ø: 190 mm,
 Aufbauhöhe Blende: ca. 17 mm

06040sw **detto, jedoch Farbe: signalweiß** (85531)  371,50

06040gr **detto, jedoch Farbe: grau** (85535)  381,90

06044 **detto wie oben, jedoch nur Scheinwerfereinsatz** (80531) 200,50



06042 **Scheinwerfer komplett 300 W / 12 V** (85331) 547,30

detto wie oben, jedoch Blende: rund, V4A

06046 **detto wie oben, jedoch nur Scheinwerfereinsatz**(E8033111) 402,20



06050 **Scheinwerfer komplett 300 W / 12 V** (8543) 360,20

Farbe: cremeweiß,
 detto wie oben, jedoch **Blende: eckig, ABS**

06055 **detto wie oben, jedoch nur Scheinwerfereinsatz** (80431) 195,90



06063 **Kabelschutzhülle, VE = 25 lfm** per lfm. 6,40
 (0317620026)



06065 **Kabel Anschlussdose, Material: ABS** (8701) 38,20

Farbe: cremeweiß,
 Anschluss: 1 x Tülle PG 21 unten.
 1 x Tülle PG 21 seitlich, 1 x I.G. PG 29 seitlich



06065sw **detto, jedoch Farbe: signalweiß** (87011)  38,20

06065gr **detto, jedoch Farbe: grau** (87015)  40,10

06060 **Einbaunische Beton-Folienbecken, Material: ABS**(854002) 179,80
 mit Flansch jedoch ohne Kabelschutzhülle
 Gesamt-Einbautiefe: 120 mm, Gesamt-Einbau-Ø: 250 mm

Ersatzteile Scheinwerfer



01412 **Ersatzbirne 300 W / 12 V** (412000) 33,90

06315 **Flanschschraube M 6 x 20** (0106106020) 2,70

06361 **Flansch** (8540022) 31,70

06362 **Dichtung für Flansch** (8540023) 31,10

06363 **O-Ring Birne** (804005) 10,60

06364 **Kappe grün mit Gewinde M20** (8040031) 32,90

06365 **Schlauchnippel PG 21 x 20** (80400201) 20,40

01559 **Silikonkabel 2 x 6 mm²** (090051) **Gruppe B** 15,70

06367 **Federbügel VA** (804004) 25,60

063671 **Polyamid Klammer Set** (801003) 18,80

06372 **Dichtring PG 13,5** (8701063) 3,80

063672 **Gummi Dichtung PG 13,5** (8701062) 3,80

063673 **Druckschraube PG 13,5** (8701064) 3,80

063674 **Druckschraube M20** (E8701065) 3,80

06368 **Birnenring PPA** (E8030012) 28,60

06370 **Blende rund, ABS** (805001) 54,60

06371 **Blende quadratisch, ABS** (804001) 54,60

063712 **Blende V4A** (E803001) 276,10



Bei Birnenwechsel auch O-Ring erneuern!
Alle Ersatzteile in Farbe: cremeweiß (grau bzw. signalweiß auf Anfrage)



UNTERWASSERSCHINWERFER KS - TYP BOLZANO

€ **Gruppe A**
exkl. MWSt.



13160	KS-Scheinwerfer 300 W / 12 V, runde Ausführung verstellbar bis 15°, für Beton-Folienbecken, mit Einbaunische, inkl. KS-Flansch , Dichtung und Kabelschutzrohr.	212,10
13160LR	detto , jedoch mit Astral LED PAR56 Lampe, RGB	510,90
13160LW	detto , jedoch mit Astral LED PAR56 Lampe, weiß	398,50
13150	KS-Scheinwerfer 300 W / 12 V, runde Ausführung verstellbar bis 15°, für Beton-Folienbecken, mit Einbaunische, inkl. Edelstahlflansch , Dichtung und Kabelschutzrohr.	276,80
13164	Blende Edelstahl V4A, steckbar V2A	110,50

Ersatzteile



01412	Ersatzlampe 300 W 12 V	Teil 3	33,90
13161	Einbaunische	Teil 14	121,40
13162	Scheinwerfereinsatz 300 W 12 V KS inkl. 2,5 m Kabel	Teil 1-10	105,10
13167	Lampenkappe	Teil 5	11,70
13168	Blende für Scheinwerfer KS	Teil 1	10,50
131681	Verstellring für Blende	Teil 2	10,00
131671	Federbügel V4A	Teil 6	15,90
13169	KS-Kabelverschraubung PG 13,5, für Scheinwerfereinsatz 1/2"	Teil 7-9	6,40
131691	Pressring für detto	Teil 8	0,80
131692	Tülle V4A mit O-Ring, PG 21	Teil 15-16	23,30
131694	Druckschraube, PG 21 V4A		12,30
131693	KS-Stopfen für Nische	Teil 17	2,20
13166	KS-Flansch, ohne Dichtung	Teil 12	9,10
13165	Dichtung für Flansch (2 Stück)	Teil 13	17,80
131651	Schraube V4A, M6 x 18 mm, zu UWS-Flansch KS	Teil 11	0,90
13171	Edelstahl V4A-Flansch		76,20
13170	O-Ring für Lampenkappe	Teil 4	6,50
131652	Schraube, M6 x 16 mm, zu Flansch V4A Typ Dapra	Teil 11	1,10
131613	Kabelschlauch D20	per lfm	6,10

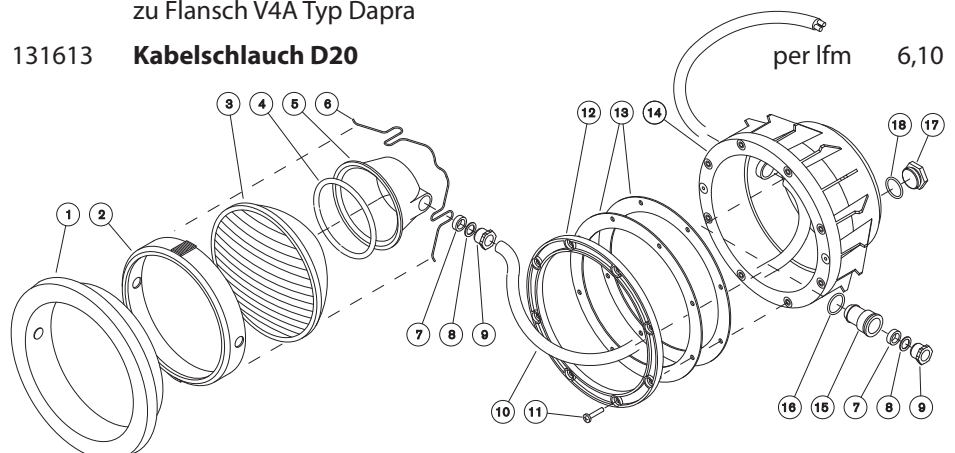

ASTRAL LED - SCHEINWERFERSYSTEM LUMIPLUS FLEXI







Die neue Familie der LumiPlus Unterwasserscheinwerfer FlexiNiche und FlexiRapid zeichnet sich durch ihre große Anpassungsfähigkeit an jede Art von neuem und vorhandenem Folien- oder Betonbecken aus und kann in einer Nische oder in einer Wanddurchführung montiert werden.

Ein Umrüsten von Halogen 300 W auf LED Technik war noch nie so einfach. Das LumiPlus FlexiNiche System kann in fast jeder Nische mit einem Innendurchmesser von 180 - 230 mm verwendet werden. Unabhängig vom Hersteller oder dem Material der Nische.

Maximale Flexibilität mit dem neuen LumiPlus Flexi-System von AstralPool. Ideal für jedes Schwimmbecken, öffentlich und privat, für Neuinstallationen, Sanierungen sowie Austausch und Umrüsten auf innovative LED-Technik.

Um einen Pool korrekt zu beleuchten, empfiehlt es sich, für je 20 m² Wasseroberfläche einen LumiPlus Flexi V1 oder für je 25 m² Wasseroberfläche einen LumiPlus Flexi V2 zu installieren. Die Scheinwerfer müssen immer unter Wasser installiert und betrieben werden.

3 Schritte zum individuellen Kunststoff Scheinwerfer LumiPlus Flexi:

<p>1</p> <p>Nische oder Mauerdurchführung wählen.</p> <p>Nische: Jede Nische (Beton/Folie) mit einem Innendurchmesser von 180-230 mm kann verwendet werden</p>  <p>Mauerdurchführung: 1 1/2" I.G.</p> 	<p>2</p> <p>Blende wählen... und Einschrauben</p> <p>Standardfarben: weiß und anthrazit (auf Bestellung auch sand oder hellgrau)</p>  	<p>3</p> <p>Leuchtmittel wählen - Einschrauben und fertig!</p> <p>Weiß (1485 Lumen), Warmweiß (4320 Lumen), Mehrfarbig (RGB) (1100 Lumen), Mehrfarbig (RGB) mit Wireless Fernbedienung (2544 Lumen)</p>  
--	--	---

Vorteile von LumiPlus Flexi

- kann in jede marktübliche Nische eingebaut werden
- eignet sich perfekt für Sanierungen
- Blende ist in vier Farbe erhältlich (weiß, anthrazit; auf Bestellung auch sand und hellgrau)
- Große Auswahl an Leuchtmitteln
- 300 W Scheinwerfer auf 16W LED einfach umrüstbar
- Einfache Handhabung, alles aus einer Hand, perfektes Ergebnis!



ASTRAL LED - SCHEINWERFERSYSTEM LUMIPLUS FLEXI 

 **Gruppe A**
exkl. MWSt.

Wählen Sie aus den Komponenten entsprechend Ihren Anforderungen aus:

- Neue Pools - FlexiNiche oder FlexiRapid: 1 + 2 + 3
- Bestehende Pools (Austausch, Nische): 1 + 3



1 LumiPlus Flexi Nischen und Einsätze

Die LumiPlus FlexiNische sind in Nischen (unabhängig vom Material und Hersteller) mit einem Innendurchmesser von 180 - 230 mm verwendbar. Nachfolgend finden Sie einige Nischen aus ABS als Empfehlung. Der Kabelschuttschlauch 28138 ist nicht im Lieferumfang enthalten. Die LumiPlus FlexiRapid können in Einsätze mit 1 1/2" IG eingesetzt werden.

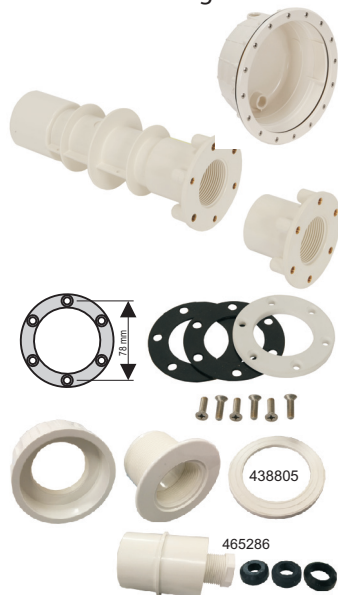

043106	Einbaunische Folienbecken (17805)	52,00
	mit Flansch und Schrauben, ohne Kabelschuttschlauch, Einbautiefe 122 mm	
	Weitere Nischen mit einem Innendurchmesser von 230mm und 180 mm sind ebenfalls erhältlich.	
449832	Mauerdurchführung in KS , mit Sacklöcher für Flanschmontage, Länge 250 mm, Beckenseite: 1 1/2" I.G., Anschlussseite: Klebemuffe DA 50	26,50
449757	Mauerdurchführung in KS, kurze Ausführung mit Sacklöcher für Flanschmontage, Länge 61 mm, Beckenseite 1 1/2" I.G. Anschlussseite: Klebemuffe DA 50	14,10
449756	Flanschsatz in KS / PP inkl. Schrauben und Dichtung.	10,00
438805	Mauerdurchführung für Polyesterbecken 2" A.G. x 1 1/2" I.G.	10,10
465286	Übergangsfitting DA50/Kabelverschraubung mit Gummiinnendurchmesser 10/13/16 mm	12,90

2 LumiPlus Flexi Blende

Wählen Sie die LumiPlus Flexi Blende nach der Art der Befestigung aus. FlexiNiche für Befestigung in einer Nische (DI 230 mm - DI 180 mm), FlexiRapid für Befestigung mittels Einsatz in einer Wanddurchführung.

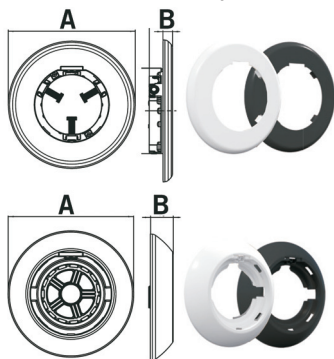

 **Gruppe B**
exkl. MWSt.

LumiPlus FlexiNiche Blende		
471209	Weiß, A = 294 mm, B = 20 mm	63,00
471209A	Anthrazit RAL7016, A = 294 mm, B = 20 mm	67,00
LumiPlus FlexiRapid Blende		
471211	Weiß, A = 257 mm, B = 48 mm	32,00
471211A	Anthrazit RAL7016, A = 257 mm, B = 48 mm	34,00

3 LumiPlus Flexi Leuchtmittel

Alle Leuchtmittel werden mit einem 2,5 m langen Kabel geliefert. Leuchtmittel mit einer Kabellänge von 5 m, 10 m oder 15 m sind auf Anfrage lieferbar.

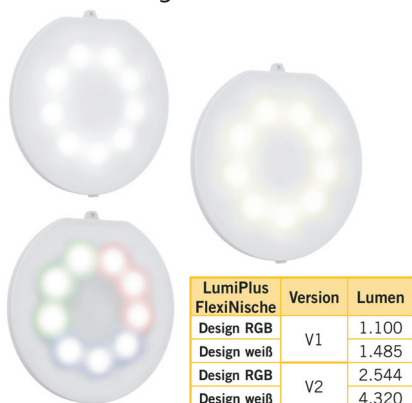

Leuchtmittel LumiPlus Flexi V1		
471200	Weiß AC 12 V, 16W	155,00
471200WW	Warmweiß AC 12 V, 16W	155,00
471203	Mehrfarbig (RGB) AC 12 V, 22W	196,00
471205	RGB Wireless AC 12 V, 22W LumiPlus Flexi	248,00
471206	RGB Wireless AC 12 V 1 Leuchtmittel + 1 Fernbedienung	365,00
471207	RGB Wireless AC 12 V 2 Leuchtmittel + 1 Fernbedienung	613,00
Leuchtmittel LumiPlus Flexi V2		
471202	Weiß DC 12 V, 32W	293,00
471204	Mehrfarbig (RGB) AC 12 V, 43W	327,00
471208	DMX RGB AC 12 V, 43W LumiPlus Flexi	499,00

LumiPlus FlexiNische	Version	Lumen
Design RGB	V1	1.100
Design weiß		1.485
Design RGB	V2	2.544
Design weiß		4.320

Ansteuerungsmöglichkeiten für RGB-Lampen siehe Seite 116



ASTRAL LED - SCHEINWERFEREINSÄTZE LUMIPLUS



€ **Gruppe B**
exkl. MWSt.



043105LR **LED Scheinwerfereinsatz RGB, Blende weiß** (Lumen 1.100) 339,10
12 V AC, max. 27 Watt, mit 5 m Kabel 2 x 2,5 mm²
und einer zusätzlichen Würgedichtung.

043105LW **detto**, jedoch 16 Watt mit **LED-Lampe weiß** (Lumen 1.485) 301,70

043105A **Blende anthrazit aus KS**, zum Nachrüsten **Gruppe A** 17,60
für Scheinwerfer 043105lr, 043105lw, 459128 und 429129



043103LR **LED Scheinwerfereinsatz RGB, Blende V4A** (Lumen 1.100) 361,50
12 V AC, max. 27 Watt, mit 5 m Kabel 2 x 2,5 mm²
und einer zusätzlichen Würgedichtung.

043103LW **detto**, jedoch 16 Watt mit **LED-Lampe weiß** (Lumen 1.485) 324,10



Scheinwerfer in DMX-Ausführung auf Anfrage

Einbaunische KS



043106 **Einbaunische KS Folienbecken** (17805) **Gruppe A** 52,00
mit Flansch und Schrauben,
Einbautiefe 122 mm

4073871 **Ersatzblende VA, für LED-Scheinwerfer** 22,40

Zubehör und Ersatzteile



042853 **Kabelschlauch, ca. 1 m** (00394) 2,70



432803 **Verguß-Set für Scheinwerferkabel bis 2 x 6 mm²** 23,60
zum dichten Verlegen eines Unterwasser Scheinwerferkabels,
inkl. Harz mit Härter, Klemmen und Vergußgehäuse.



435661 **detto, jedoch für Scheinwerferkabel bis 2 x 1,5 mm²** 20,80

4371591

4371591 **Befestigungsstift m. Drehbügel** für die Befestigung des
LED-Scheinwerfers in der Nische (4403014007) 5,80



0431042 **Befestigungskralen zu Schraubenset 0431041** 6,30

0431043 **Kappe zu LED Scheinwerfereinsatz** 17,20

0431044 **Front-Schraube V4A, M6 x 80mm** per Stück 2,60
für LED-Scheinwerfer

0431043



ASTRAL LED - LUMIPLUS DESIGN

Neue LED-Kollektion von Astral in innovativem Design, hoher Qualität und Energieeffizienz.

€ **Gruppe B**
exkl. MWSt.



LumiPlus Design Oberflächen werden mit IMD-Technologie (In Mold Decoration) hergestellt und sind in reinweiß oder mit Edelstahloptik erhältlich.

	459803	LumiPlus Design LED-Scheinwerfer RGB, Blende weiß Ø 245 mm 12 V AC, max. 40 Watt, mit 5 m Kabel 2 x 1,5 mm ² (59803)	(Lumen 2.544)	498,60
	459801	detto, jedoch Blende in Edelstahloptik (59801)		516,60
	459807	LumiPlus Design LED-Scheinwerfer weiß, Blende weiß Ø 245 mm 12 V AC, max. 45 Watt, mit 5 m Kabel 2 x 1,5 mm ² (59807)	(Lumen 4.320)	471,70
	459805	detto, jedoch Blende in Edelstahloptik (59805)		492,80
	459811	LumiPlus Design LED-Scheinwerfer DMX, Blende weiß Ø 245 mm 12 V AC, max. 40 Watt, mit 5 m Kabel 2 x 1,5 mm ² (59811)	(Lumen 2.544)	611,80
	459809	detto, jedoch Blende in Edelstahloptik (59809)		643,60
	459814	Einbaunische KS (Typ ASTRAL), inkl. Flansch		48,10
	459818	Befestigungssatz für andere Nische (59818)		15,10



LumiPlus Design Leuchten sind mit den verschiedensten Einbaunischen kompatibel.



Vergleichstabelle LumiPlus Design zu LumiPlus 2.0

Farbe	Lumen (lm)	Leistung (W)	Lumen / W		Steigerung zu LumiPlus 2.0	Steuerung
			LumiPlus Design	LumiPlus 2.0		
weiß	4.320 lm	45 W	96	74	30 %	Schalter
RGB	2.544 lm	40 W	64	36	78 %	Schalter / Modulator
DMX	2.544 lm	40 W	64	36	78 %	DMX System



STEUERUNGEN ZU ASTRAL LED - LUMIPLUS RGB



Ansteuerung für RGB-Scheinwerfer mit Farbwahltaster



432458 Externer Farbwahltaster 94,70
ermöglicht die Kontrolle von bis zu 15 Scheinwerfer, 7 Farb- und 7 Sequenzeinstellungen, der Taster wird am Trafo primärseitig 230 V einfach zwischengeschaltet.

- durch Drücken des Farbwahltasters wird der Stromkreis kurz geöffnet und schaltet eine Farbe weiter.
- 7 Einzelfarben und 7 Farbsequenzen können angesteuert werden.
- bis zu 15 Scheinwerfer können betrieben werden.



Ansteuerung für RGB-Scheinwerfer mit Empfängermodul und optionaler Fernbedienung



427818 Steuergeräteempfänger für Fernbedienung (Empfänger) 290,30
ermöglicht die Kontrolle von LED-Scheinwerfern bis zu max. 900 VA, Ein-Aus Schaltung, Farbwechsel, Sequenzen und Zeitschaltung, 12 Farben und 8 Sequenzen, Antennenkabel 2,5 m

441988 Fernbedienung mit Funk (Sender) 163,80
zum komfortablen Einstellen des Empfängers 427818.

4419881 Ersatzbatterie zu 441988 4,10

- mit dem Empfängermodul können bis zu 15 Scheinwerfer betrieben werden.
- An-, Ausschalter, Farbwechsel, Sequenzen- und Timer-Funktion
- 12 Einzelfarben und 8 Farbsequenzen sind möglich
- Reichweite der Fernbedienung - ca. 50 m im Freien
- die Fernbedienung ist optional (jedoch ohne Empfängermodul nicht einsetzbar)

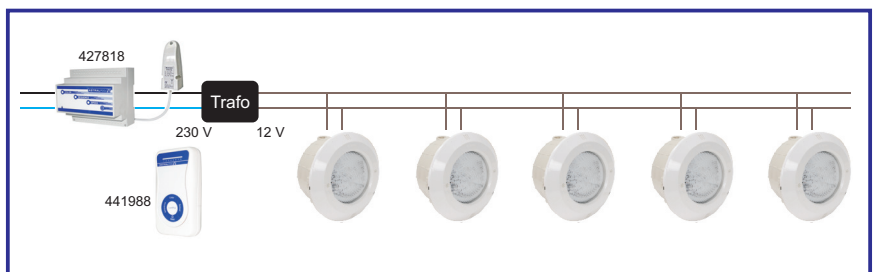

Ansteuerung für RGB-Scheinwerfer mit Empfängermodul und WiFi-Adapter mittels SmartPhone, Tablet oder Computer



459132 LUMIPLUS WiFi-Adapter **WiFi** 492,90
inkl. Steuergeräteempfänger (427818), ohne Antenne
Dieser WiFi-Adapter kann an Stelle der Fernbedienung 441988 verwendet werden. Mit dem Steuergeräteempfänger können die Lumiplus RGB-Lampen ganz einfach vom Smartphone, iPad, Computer etc. mittels kostenloser App ganz komfortabel gesteuert werden. Viele Farbprogramme so wie auch eine timergesteuerte Ein- und Ausschaltung ist hier möglich.
Kostenlose App unter: www.lumiplusled-ios.astralpool.com



- Steuerung der LumiPlus Scheinwerfer mittels Smartphone, iPad, Computer etc.
- Kostenlose App für Apple- und Android-Betriebssysteme
- Kann bei neuen und bestehenden Anlagen einfach installiert oder nachgerüstet werden
- Die Astral LumiPlus LED app verwendet den internationalen WiFi-Standard Code

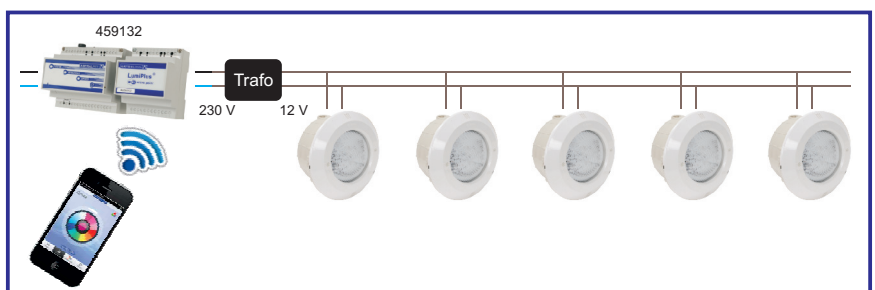

€ **Gruppe B**
exkl. MWSt.

ASTRAL LED - SCHEINWERFER LUMIPLUS 3.13 - 1 1/2"

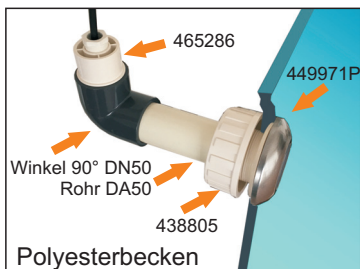
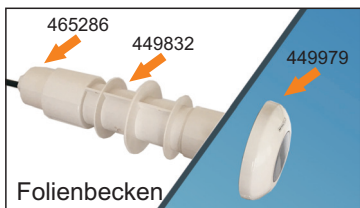

- | | | |
|---------|---|--------|
| 459979 | Mini Scheinwerfer weiß, für Folienbecken (Lumen 315)
mit Blende D 100mm ABS weiß
4Watt 2,5m Kabel (2x1mm ²) | 135,60 |
| 459980 | detto jedoch mit Blende ABS Edelstahloptik | 157,70 |
| 459971 | Mini Scheinwerfer RGB, für Folienbecken (Lumen 186)
mit Blende D 100mm ABS weiß
4Watt 2,5m Kabel (2x1mm ²) | 156,20 |
| 459972 | detto jedoch mit Blende ABS Edelstahloptik | 172,00 |
| 459979P | Mini Scheinwerfer weiß, für Polyesterbecken (Lumen 315)
mit Blende D 100mm ABS weiß
4Watt 2,5m Kabel (2x1mm ²) | 135,60 |
| 459980P | detto jedoch mit Blende ABS Edelstahloptik | 157,70 |
| 459971P | Mini Scheinwerfer RGB, für Polyesterbecken (Lumen 186)
mit Blende D 100mm ABS weiß
4Watt 2,5m Kabel (2x1mm ²) | 156,20 |
| 459972P | detto jedoch mit Blende ABS Edelstahloptik | 172,00 |
| 465286 | Übergangsfitting DA50/Kabelverschraubung
mit Gummiinnendurchmesser 10/13/16 mm | 12,90 |
| 438805 | Mauerdurchführung für Polyesterbecken 2" A.G. x 1 1/2" I.G. | 10,10 |
| 449832 | Mauerdurchführung in KS, Gruppe A
mit Sacklöcher für Flanschmontage, Länge 250 mm,
Beckenseite: 1 1/2" I.G., Anschlussseite: Klebemuffe DA 50 | 26,50 |
| 449757 | detto, jedoch Länge 61 mm Gruppe A | 14,10 |

ASTRAL LED - SCHEINWERFER LUMIPLUS 3.13 - 2"

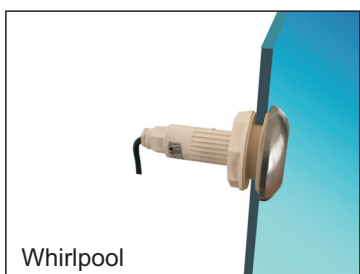

- | | | |
|--------|--|--------|
| 459981 | Mini Scheinwerfer weiß, speziell zum Einbau in Whirlpools
mit Blende D 100mm ABS weiß (Lumen 315)
4Watt 2,5m Kabel (2x1mm ²) | 130,60 |
| 459982 | detto jedoch mit Blende ABS Edelstahloptik | 152,10 |
| 459973 | Mini Scheinwerfer RGB, speziell zum Einbau in Whirlpools
mit Blende D 100mm ABS weiß (Lumen 186)
4Watt 2,5m Kabel (2x1mm ²) | 144,90 |
| 459974 | detto jedoch mit Blende ABS Edelstahloptik | 166,20 |

ASTRAL LED - SCHEINWERFER LUMIPLUS MIDI

LED-Scheinwerfereinsätze MIDI



- | | | |
|---------|--|--------|
| 449826 | Midi-Scheinwerfereinsatz weiß mit Blende ABS-weiß
ohne Nische, 4 Watt, 10,0 m Kabel (2 x 1,5 mm ²) | 214,00 |
| 449826B | Midi-Scheinwerfereinsatz blau mit Blende ABS-weiß
ohne Nische, 4 Watt, 10,0 m Kabel (2 x 1,5 mm ²) | 247,30 |
| 449824 | Midi-Scheinwerfereinsatz RGB mit Blende ABS-weiß
ohne Nische, 4 Watt, 10,0 m Kabel (2 x 1,5 mm ²) | 238,50 |
| 043190 | Blende in VA, als Option für Midi LED mit Einbaunische | 21,00 |
| 043138 | Nische inkl. Folienflansch für MIDI-LED (00369) Gruppe A | 53,60 |

DMX-Ausführungen siehe Seite 120





ASTRAL LED - PAR56 LAMPEN LUMIPLUS

LUMIPLUS PAR-56 1.11 ist eine Lampe mit der neuesten LED-Technologie. Entgegen herkömmlichen LED-Lampen, besitzt diese eine erheblich höhere Leuchtkraft. Die Lampe ist aus Acryl und kann ganz einfach mit jeder handelsüblichen Birne 12V / 300 Watt PAR-56 ersetzt werden. Der bestehende Trafo 12 V (nicht geeignet für elektronische Trafos) kann weiterhin verwendet werden.

- **Extrem hohe Brenndauer (ca. 100.000 Stunden) und minimale Erwärmung.**
- **Ideal zum Nachrüsten (öffentlicher Bereich) aber auch für Neuanwendungen.**
- **Empfehlung - 1 LUMIPLUS für 20 m².**

LED-Ersatzlampen PAR-56 1.11 - 16/27 Watt



435605	LUMIPLUS-1.11 LED-Lampe PAR-56 weiß 12 V AC, max. 16 Watt, Lichtwinkel 100°, Schutzklasse 3 IPX8, mit Überhitzungsschutz. (52596)	(Lumen 1.485)	147,30
4356051	detto, jedoch warmweiß (3.000 Kelvin)		185,40
435604	LUMIPLUS-1.11 LED-Lampe PAR-56 RGB 12 V AC, max. 27 Watt, mit RGB-Farbwechsel bis 15 verschiedene Farben, steuerbar über externen Farbwahlschalter (Taster) oder mit elegantem Fernbedienungsmodul. (56001)	(Lumen 1.100)	235,50

LED-Ersatzlampen PAR-56 2.0



443412	LUMIPLUS-2.0 LED-Lampe PAR-56 2.0 weiß 12 V AC, max. 58 Watt, Lichtwinkel 100°, Schutzklasse 3 IPX8.	(Lumen 4.320)	459,10
443411	LUMIPLUS-2.0 LED-Lampe PAR-56 2.0 RGB 12 V AC, max. 48 Watt, mit RGB-Farbwechsel bis 12 verschiedene Farben, steuerbar über externen Farbwahlschalter (Taster) oder mit elegantem Fernbedienungsmodul.	(Lumen 2.544)	459,10
432458	Externer Farbwahlschalter ermöglicht die Kontrolle von bis zu 15 Scheinwerfer, 7 Farb- und 7 Sequenzeinstellungen, der Taster wird am Trafo primärseitig 230 V einfach zwischengeschaltet.		94,70
427818	Steuergeräteempfänger für Fernbedienung (Empfänger) ermöglicht die Kontrolle von Scheinwerfern bis zu max. 900 VA, Ein-Aus-Schaltung, Farbwechsel, Sequenzen und Zeitschaltung, 12 Farben und 8 Sequenzen, Antennenkabel 2,5 m		290,30
441988	Fernbedienung mit Funk (Sender) zum komfortablen Einstellen des Empfängers 427818.		163,80
4419881	Ersatzbatterie zu 441988		4,10
459132	LUMIPLUS WiFi-Adapter inkl. Steuergeräteempfänger (427818), ohne Antenne Dieser WiFi-Adapter kann an Stelle der Fernbedienung 441988 verwendet werden. Mit dem Steuergeräteempfänger können die Lumiplus RGB-Lampen ganz einfach vom Smartphone, iPad, Computer etc. mittels kostenloser App ganz komfortabel gesteuert werden. Viele Farbprogramme so wie auch eine timergesteuerte Ein- und Ausschaltung ist hier möglich.		492,90

Kostenlose App unter: www.lumiplusled-ios.astralpool.com



ASTRAL LUMIPLUS LED-SYSTEM 1.11 RGB Wireless

Neues System von PAR-56 Lampen mit RGB-Farbwechsler. Die Scheinwerfer werden mit einem herkömmlichen Schwimmbadtrafo 12V betrieben. Die Lampen können in die meisten Schwimmbadscheinwerfer mit PAR-56 Lampen eingesetzt werden. Als Bedienungselement dient die im System inkludierte Wireless Fernbedienung. Damit können die Lampen ein- oder ausgeschaltet werden, bzw. verschiedene Farbprogramme und Farbwechselspiele gesteuert werden.

 Im Lieferumfang der Sets ist bei den Lampen immer die Wireless Steuerung dabei. (aber ohne Trafo)  **Gruppe B** exkl. MWSt.



459128	Lumiplus LED 1.11 RGB Wireless Scheinwerfereinsatz SET-1	363,70
	Kabel 2,5m, (Lumen 1.100)	
	Bestehend aus: 1 Stk. Scheinwerfereinsatz LED 1.11 RGB Wireless 1 Stk. LumiPlusControl Motion (Wireless Fernbedienung)	
459129	Lumiplus LED 1.11 RGB Wireless Scheinwerfereinsatz SET-2	632,10
	Kabel 2,5m, (Lumen 1.100)	
	Bestehend aus: 2 Stk. Scheinwerfereinsatz LED 1.11 RGB Wireless 1 Stk. LumiPlusControl Motion (Wireless Fernbedienung)	
043104A	Blende anthrazit aus KS, zum Nachrüsten	Gruppe A 17,80
	für Scheinwerfer 459128 und 429129	
459126	Lumiplus 1.11 RGB PAR-56 Wireless SET-1 (Lumen 1.100)	324,60
	Bestehend aus: 1 Stk. Lampe PAR-56 RGB 1.11 Wireless, 27 Watt 1 Stk. LumiPlusControl Motion (Wireless Fernbedienung)	
459127	Lumiplus 1.11 RGB PAR-56 Wireless SET-2 (Lumen 1.100)	546,00
	Bestehend aus: 2 Stk. Lampe PAR-56 RGB 1.11 Wireless, 27 Watt 1 Stk. LumiPlusControl Motion (Wireless Fernbedienung)	
464633	Signalverstärker - Lumiplus Wireless Range Extender	88,40
	solte bei Salz-, Edelstahl- und abgeschirmten Becken verwendet werden.	
459124	Lumiplus 1.11 PAR-56 Ersatzlampe für RGB-Wireless	250,50
459125	Ersatzfernbedienung	111,30

Vergleichstabelle Halogenscheinwerfer

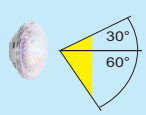
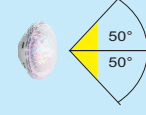
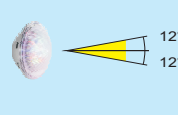
		LumiPlus PAR56 LEDs 2.0	LumiPlus PAR56 LEDs 1.11	PAR56 Halogen
Lumen (lm)	weiß	4.320 lm	1.485 lm	6.000 lm
Lumen (lm)	RGB	2.544 lm	1.100 lm	6.000 lm
Leistung	weiß	48 W	16 W	300 W
Leistung	RGB	58 W	27 W	300 W
Effizienz	weiß	61,7 lm/W	61,8 lm/W	20 lm/W
Effizienz	RGB	36,3 lm/W	31,4 lm/W	20 lm/W
Spannung	12 V AC	12 V AC	12 V AC	
Lebensdauer		max. 100.000 h	max. 100.000 h	1.000 h
Farben		12	12	1
DMX	ja	ja	nein	
Verbrauch*	weiß	75 %	92 %	-
Verbrauch*	RGB	75 %	88 %	-
Linse				
Anschlusskabel		2 x 1,5 mm ²	2 x 1,5 mm ²	2 x 6 mm ²

* im Vergleich zu PAR56 Halogenlampen



ASTRAL LED - LUMIPLUS DMX - SYSTEM

LumiPlus sind auch als DMX - Versionen lieferbar. Steuern Sie Ihre LED mittels Color Touch Monitor oder über einen Laptop an, und erzeugen Sie bis zu 16 Millionen Farbabstufungen an bis zu 340 UWS.



LED-Ersatzlampe PAR-56 - 48Watt DMX (2.0)

	445637	LUMIPLUS-2.0 LED-Lampe PAR-56 DMX (Lumen 2.544) 12 V AC, max. 48 Watt, Lichtwinkel 100°, Schutzklasse 3 IPX8, mit Überhitzungsschutz.	495,40
	452140	MINI-Scheinwerfer DMX, Blende ABS weiß (Lumen 186) ohne Nische, 10 m Kabel	186,00
	452141	detto jedoch, Blende Edelstahl (Lumen 186)	200,60
	043138	Nische zu 452140/452141	53,60
	452142	Steuergerät für DMX-MINI- und MIDI-Scheinwerfer (max. 9 Lampen)	485,70
	441107	Modulator zu Astral DMX LED-Lampen	380,70
	441329	DMX-Controller zu Astral DMX LED-Lampen	740,30

ASTRAL LED - SCHEINWERFER LUMIPLUS 3.13 - 1 1/2"

passend für Mauerdurchführung Astral 449832

	459975	Mini Scheinwerfer DMX mit Blende D 100mm ABS weiß Mit Kontermutter 1 1/2" 4Watt 2,5m Kabel (2x1mm ²)	(Lumen 186) 166,80
	459976	detto jedoch mit Blende ABS Edelstahloptik	190,20
	465286	Übergangsfitting DA50/Kabelverschraubung	12,90
	438805	Mauerdurchführung für Polyesterbecken 2" A.G. x 1 1/2" I.G.	10,10

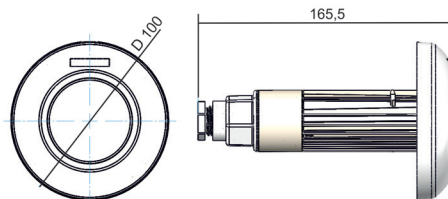

TRANSFORMATOREN ELTRA IP65 FÜR SCHWIMMBAD-SCHEINWERFER



Einphasen-Sicherheitstransformatoren für Schwimmbadleuchten nach VDE 0551, in Giesharzvollverguss IP 65, getrennte Wicklungen, mit Primärsicherung und Temperaturbegrenzer, Anschlusskasten mit PG-Verschraubungen, alle Trafos mit dem GS-Prüfzeichen EC 97207.



12118E	Trafo 50 VA	f. 1 Scheinwerfer	50 Watt	Anschluss 12V	Sicherung 0,5A T	81,10
12118C	Trafo 50 VA	f. 1 Scheinwerfer	50 Watt	Anschluss 11/12/13V	Sicherung 0,5A T	89,20
12119E	Trafo 100 VA	f. 2 Scheinwerfer	2x50 Watt	Anschluss 12V	Sicherung 1,0A T	94,70
12119C	Trafo 100 VA	f. 2 Scheinwerfer	2x50 Watt	Anschluss 11/12/13V	Sicherung 1,0A T	104,20
12119L	Trafo 100 VA	f. 1 Scheinwerfer	max.100 Watt	Anschluss 12V	Sicherung 1,0A T	93,60



12426E	Trafo 150 VA	f. 2 Scheinwerfer	2x75 Watt	Anschluss 12V	Sicherung 1,6A T	121,30
12426C	Trafo 150 VA	f. 2 Scheinwerfer	2x75 Watt	Anschluss 11/12/13V	Sicherung 1,6A T	133,40
01420E	Trafo 200 VA	f. 1 Scheinwerfer	2x100 Watt	Anschluss 12V	Sicherung 1,6A T	139,20



01424C	Trafo 260 VA	f. 2 Scheinwerfer	2x130 Watt	Anschluss 12V	Sicherung 3,15A T	139,20
01421C	Trafo 300 VA	f. 1 Scheinwerfer	300 Watt	Anschluss 12V	Sicherung 3,15A T	146,80
01422C	Trafo 600 VA	f. 2 Scheinwerfer	2x300 Watt	Anschluss 12V	Sicherung 6,3A T	194,80
01423C	Trafo 900 VA	f. 3 Scheinwerfer	3x300 Watt	Anschluss 12V	Sicherung 10,0A T	298,60
01421E	Trafo 300 VA	f. 1 Scheinwerfer	300 Watt	Anschluss 11/12/13V	Sicherung 3,15A T	162,70
01422E	Trafo 600 VA	f. 2 Scheinwerfer	2x300 Watt	Anschluss 11/12/13V	Sicherung 6,3A T	210,50
01423E	Trafo 900 VA	f. 3 Scheinwerfer	3x300 Watt	Anschluss 11/12/13V	Sicherung 10,0A T	314,90



01427 **Sicherungshalter für alle ELTRA-Trafos** 5,90

TRANSFORMATOREN MCT IP65 FÜR SCHWIMMBAD-SCHEINWERFER



12118M	Trafo 50 VA	f. 1 Scheinwerfer	50 Watt	Anschluss 11,5V	keine Sicherung	56,40
12119M	Trafo 100 VA	f. 2 Scheinwerfer	2x50 Watt	Anschluss 11,5/12,5/13,5V	Sicherung 0,8A T	103,60
01421CM	Trafo 300 VA	f. 1 Scheinwerfer	300 Watt	Anschluss 11,5V	Sicherung 1,6A T	147,70
01422CM	Trafo 600 VA	f. 2 Scheinwerfer	2x300 Watt	Anschluss 11,5V	Sicherung 3,15A T	196,70
01423CM	Trafo 900 VA	f. 3 Scheinwerfer	3x300 Watt	Anschluss 11,5V	Sicherung 6,3A T	308,00



01427M **Sicherungshalter für alle MCT-Trafos** 5,90



ACHTUNG:

DER ANSCHLUSS DARF NUR VON EINEM KONZESSIONIERTEN ELEKTRIKER VORGENOMMEN WERDEN !!!



TEICHSKIMMER UND EINBAUTEILE

- ① Rund- oder Maulskimmer - Absaugung der Wasseroberfläche über Skimmer. Grobabscheidung von Feststoffen wie Blätter, Nadeln, etc. durch das Skimmersieb. Ansaugung über die Systempumpe (Skimmerpumpe). Von der Pumpe druckseitig weiter zu Punkt 6.
- ② Saugseite Systempumpe (Skimmer) bei Pumpenschächte Twin-Varianten.
- ③ Saugseite Filterpumpe (Unterwasseransaugung) bei Pumpenschächte Twin-Varianten.
- ④ Unterwasseransaugrohr oder div. Schwimmbadansaugungen. Ansaugung des Wassers über die Saugseite der Filterpumpe.
- ⑤ Rückspülung des biologischen Filters zur Reinigung des Filtermediums. Ansaugung über die Verteilerplatten mittels der Systempumpe. Austragung über die Abpumpleitung oder dem Fixanschluss auf der Druckseite der Systempumpe. Dies ist notwendig bei übermäßiger Belastung zu Saisonende, im Herbst oder zu Saisonbeginn im Frühjahr. Entfernung von Verunreinigungen und abgestorbener Mikrobiologie.
- ⑥ Beschickung eines z.B.: Quellstein, Wasserfall oder einem anderen Wasserspiel. Rücklauf des gereinigten Wassers.
- ⑦ Filterpumpe - Druckseite - Wasserförderung zu den Verteilerplatten.
- ⑧ Verteilerplatten zur gleichmäßigen Durchströmung des biologischen Filterbereichs. Diese sind unterhalb des Filters (z.B. Kiesfilter) eingebaut.
- ⑨ Quellstein, Wasserfall, etc.

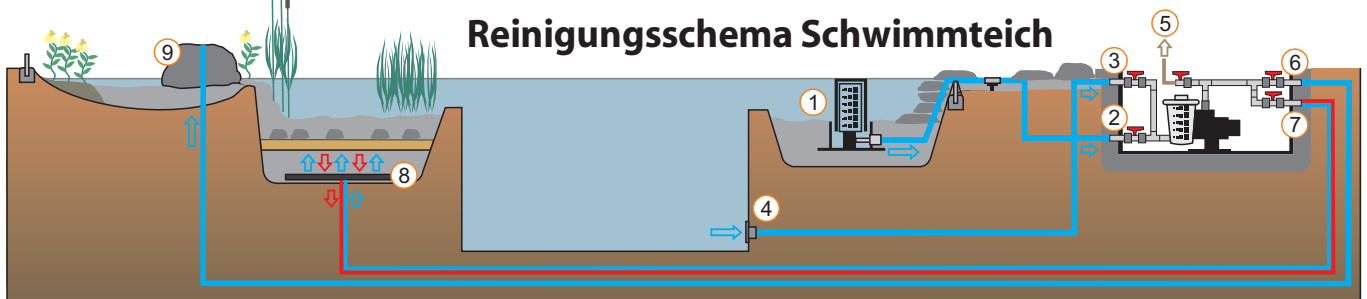

€ **Gruppe B**
exkl. MWSt.



370230 **Schwimmteichskimmer**, robuste Ausführung aus PP mit Niro-Siebeinsatz, Durchflussmenge: 8,0 - 12,0 m³/h, Anschluss DA63, **mit Amphibien Ausstieg lt. Ö-Norm L1128**

723,00

370220 **Schwimmteichskimmer**, robuste Ausführung aus PP mit Niro-Siebeinsatz, Durchflussmenge: 16,0 - 25,0 m³/h, Anschluss DA63, **mit Amphibien Ausstieg lt. Ö-Norm L1128**

1.293,00

BODENABLAUF MIT KAMMER



SBSB146 **Bodenablauf mit Kammer und Bogen, schweres Modell** 32,50
Ablauf mit einer Schutzkappe, so dass keine Fische hineingelangen können und eine gute Absaugung auf dem Boden gegeben ist. Dank exzentrischen Ablaufs weniger Schmutz in der Kammer. 50mm: rund 20 cm und Deckel rund 22 cm. 110mm: rund 32 cm und Deckel 38 cm.

EINSATZDECKEL FÜR BODENABLÄUFE



SBSB147 **Einsatzdeckel für Bodenabläufe** 107,00
Ideal für u.a. Schwimmteiche! Dank des starken Randes ist eine sehr stabile Qualität gewährleistet. Somit besteht kein Risiko, sollte sich jemand auf diesen Deckel stellen. Das Gewicht verteilt sich auf den unteren Ring, welcher auf dem Boden vom Bodenablauf aufliegt. Dieser Deckel ist einfach zu platzieren und zu entfernen (z.B. zur Reinigung). Das Material ist aus PE und RVS, der Deckel hat einen Durchmesser von 35x1 cm, der Bodenring von 21x2 cm, die Gesamthöhe beträgt 20 cm.



ACHTUNG: Die Lieferung wird aus Transportgründen in Einzelteilen erfolgen, das Zusammensetzen ist jedoch einfach! Ideal für Schwimmteiche!

FLEX-BOARD FLEXIBLE KUNSTSTOFFFRANDABGRENZUNG

Flexible Kunststoffrandabgrenzung aus 100% recycelten Kunststoff (PE & PP). Farbe: schwarz/dunkelgrau. Wartungsfrei. Lange Lebensdauer. Einfache Handhabung. Schlagfest. Höhe 14 & 20 cm, Dicke 7 mm, Rolllänge 15 und 25 Meter. Ideal für den Teichbau, Gartenränder, etc. Empfehlung: alle 50 cm einen Pfosten verwenden.

€ **Gruppe C**
exkl. MWSt.

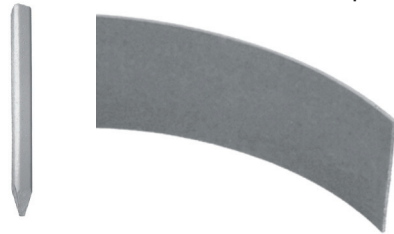

- SBMD741 **Flex-Board 14 cm L = 25 Mtr**
- SBMD742 **Flex-Board "Brett" 14 cm x 2 Meter**
- SBMD750 **Pfosten 40 cm (35 x 35 mm), VE=10 Stück**
- SBMD751 **Pfosten 60 cm (35 x 35 mm), VE=10 Stück**
- SBMD752 **Pfosten 80 cm (35 x 35 mm), VE=10 Stück**

- per Stk. 94,70
- per Stk. 10,90
- per Stk. 2,26
- per Stk. 2,95
- per Stk. 3,77



MONTAGESCHAUM UND KLEBER

€ **Gruppe B**
exkl. MWSt.



- SBAK254 **PUR Montageschaum schwarz für Außenanwendung** 11,30
Verfärbt nicht wie traditioneller Montageschaum. Ideal für das Formen von Bachläufen und Wasserfällen. Sicher für Fische und Pflanzen. Perfekte Klebekraft für Arbeiten rund ums Haus oder im Garten, z.B. für Reparaturen von Steinmauern. Füllt Löcher, um z.B. Ungeziefer fernzuhalten. Pur wird nach dem Trocknen dunkelgrau VE=12 Dosen à 340 Gramm (9 Liter Schaum)

- SBAK260 **SUPERSTRONG MS Polymerkleber schwarz** 12,00
Alles abdichten. Geruchloser, hochwertiger und permanenter elastischer Kleber und Kitt für verschiedene Anwendungsbereiche. Haftet an sehr vielen verschiedenen Werkstoffe. Ersatz und Ergänzung für Montagekleber, Holzleim, PU Klebstoff. Ausgehärtetes SuperStrong MS ist UV beständig. Tube 290 ml.

AQUA FORTE - TROMMELFILTER

Revolutionärer Durchbruch in Technik und Preisklasse! Der erste bezahlbare Trommelfilter mit professioneller Softwaresteuerung. Besonders niedrige Einbauhöhe von **nur 10 cm über dem Wasserspiegel!** Einzelne, **austauschbare** Siebelemente von 60 oder 120 Mikron. **Max. Durchfluss 25m³/Stunde.** Kontroller mit eigener Softwaresteuerung inkl. diverser Sicherheitsoptionen **wie langsames Starten des Motors, Motor Ampere Sicherung, manueller Spülknopf**, Standard Spülvorgang 1x pro Stunde, etc. Spritzgussgehäuse aus HDPE, weiße Anschlusssteile bestehen aus Polyoxymethylen, einem harten starken Kunststoff. 48VDC Motor. **Geeignet für eine Pumpengespeiste- oder eine Schwerkraftaufstellung** (Einlasskammer und Trommelfilter sind beide mit einem Schwimmer-Montage Platz ausgestattet.) Schwimmer ist einfach in der Höhe verstellbar. **3 x Ø110mm Einlässe, 2 x Ø110mm Ausgänge.** Ø50mm Anschlüsse der Einlasskammer und Trommelkammer oben und unten. - Position für eine 40 Watt Amalgam-Tauch-UVC zentriert vorgezeichnet. (Es muss nur noch das Loch für die Durchführung gebohrt werden, an der angezeichneten Stelle.) **Nur 1 Kabel geht vom Kontroller zum Trommelfilter** (Dieses teilt sich dann in 3 Kabel für Motor, Schwimmer und Deckelschalter). Ausgestattet mit einem Deckelschalter (Unterbricht die Spannung zum Motor, Spülpumpe und zur UVC aus Sicherheitsgründen). Abmessungen Gehäuse: (L x B x H): 47 x 57 x 43 cm. Abmessungen inkl. Anschlüsse und Motor: 50 x 70 x 43 cm.

€ **Gruppe C**
exkl. MWSt.



- SBSK830 **AquaForte Trommelfilter, inkl. weißem Deckel und Kontroller**

1.020,00

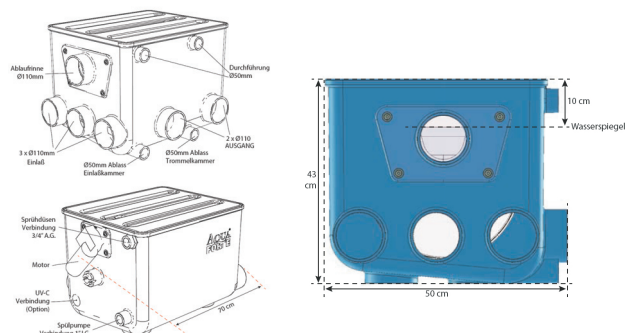

AQUA FORTE - ULTRASIEVE SCHWERKRAFT SIEBBOGENFILTER

Der kompakteste, per Schwerkraft gespeiste, Siebfilter mit der höchsten Pumpkapazität! Schon seit Jahren der tonangebende und zuverlässige Vorfilter für professionelle Koiteiche. Jetzt ausgestattet mit einem extra großen Schmutzablass, mit einem Zugschieber 90/110 mm!

Funktion: eine verschiebbare Trennwand worüber das Wasser läuft, ist verbunden mit einem Schwimmer, wodurch die Höhe der Wand automatisch reguliert wird. Der Pumpenanschluss ist Standard ausgestattet mit einem langen Ansaugrohr, daß das Wasser unter dem Schwimmer ansaugt.

- **2 oder 3 Eingänge 110mm. Patentierte Durchflussregelung.**
- **Großer Schmutzablass, inkl. Zugschieber 90/110 mm!**
- **Starke Polypropylen Gehäuse. Deckel separat lieferbar.**
- **Siebelement 200 oder 300 Mikron.**
- **Das neue "LOW" Modell hat einen hohen Eingang (Anschlusshöhe Boden bis mittig Rohreingang: 50 cm).**

€ **Gruppe C**
exkl. MWSt.



SBSK210 **UltraSieve III 200 (fein), 2 Eingänge**
Pumpleistung ca. 30m³/h, Siebelement 200 Mikron,
Abmessungen LxBxH: 65 x 37 x 100 cm

933,00



SBSK211 **UltraSieve III 300 (standard), 2 Eingänge**
Pumpleistung ca. 30m³/h, Siebelement 300 Mikron,
Abmessungen LxBxH: 65 x 37 x 100 cm

933,00

SBSK258 **UltraSieve III 300, 3 Eingänge**
Pumpleistung ca. 30m³/h, Siebelement 200 Mikron,
Abmessungen LxBxH: 65 x 37 x 100 cm

1.012,00



SBSK350 **UltraSieve Low, 2 Eingänge**
Pumpleistung ca. 25m³/h, Siebelement 300 Mikron,
Abmessungen LxBxH: 64 x 37 x 75 cm

862,00



SBSK354 **UltraSieve Low „L“, 3 Eingänge**
Pumpleistung ca. 35m³/h, Siebelement 300 Mikron,
Abmessungen LxBxH: 64 x 53 x 75 cm

1.163,00



SBSK200 **UltraSieve Low „XL“, 3 Eingänge**
Pumpleistung ca. 40m³/h, Siebelement 300 Mikron,
Abmessungen LxBxH: 64 x 73 x 75 cm

1.467,00

SBSK214 **Siebelement 200**
Abmessungen LxB: 45 x 34,5 cm

212,00

SBSK216 **Siebelement 300**
Abmessungen LxB: 45 x 34,5 cm

185,00

SBSK218 **Deckel für UltraSieve III und Low**
Abmessungen LxBxH: 65 x 37 x 1 cm

45,00

SBSK356 **Deckel für UltraSieve Low „L“**
Abmessungen LxBxH: 65 x 53 x 1 cm

71,00

SBSK204 **Deckel für UltraSieve Low „XL“**
Abmessungen LxBxH: 65 x 73 x 1 cm

77,00

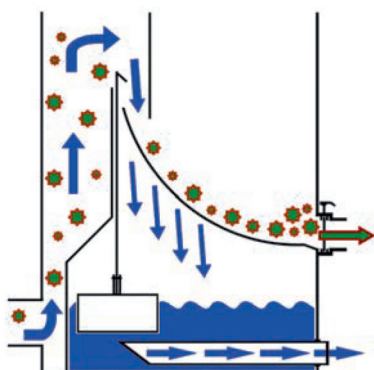

ÜBERSICHT SKIMMER-WEHRE

Artikel. Nr.	Beschreibung	Länge außen mm	Breite außen mm
01503	für Lahme	01125/01126	196
015031	für Lahme	01128/01129	194
01504	für Lahme	01100/01101	281
042782		04277	180
042803		04280	220
043045	für Astral	04304	145
043079	für Astral		195
043065	für Astral	04307/04305/04306	192
06026	für MTS	06005	205
14604	für Hayward	SP-1089	189
24250	für FAS		147
06312	für MTS	06010/06011	238
14156	für Hayward	SP-1082-84-85	197
14167	für Hayward	SP-1090/SP-1098	145
24235	für OWM		188
24236	für Certikin	1100-01	217
39188	für Olympic	39165	142
082800	für Peraqua	08270	205
015030	für Lahme	1125/26	196
438382	für Astral	Nuevo	205
0428018	für Astral	Slimskimmer	341

ÜBERSICHT SKIMMER-KÖRBE

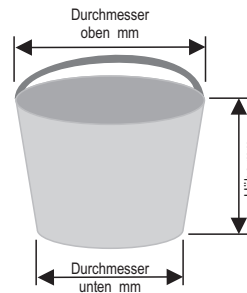

Artikel. Nr.	Beschreibung	Durchmesser oben mm	Durchmesser unten mm	Höhe mm
0430661	für Astral	04305/07	190	142
01505	für Lahme	01125/01126	170	100
042804	für Astral	04280	151	143
043046	für Astral	04304	163	110
043066	für Astral	04306/05/07	205	151
39240	für Olympic	39100	184	158
14157	für Hayward	14100/102/104	177	165
14168	für Hayward	14110/14111	144	130
24238	für Certikin	SP-104	204	130
39186	für Olympic	39165/39166	156	105
0430661	für Astral		190	100
08201	für Peraqua		199	125
242342			200	130
24248			168	104
015051	für Lahme	01128/01129	193/110	121/87
01506	für Lahme	01100/01101	280/130	170/70



ÜBERSICHT SKIMMER-FLANSCH

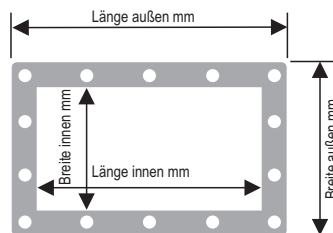

Artikel. Nr.	Beschreibung	Länge außen mm	Breite außen mm	Länge innen mm	Breite innen mm	Löcher
043042	für Astral 04304	215	205	145	135	10
043062	für Astral 04305/04306	297	228	210	145	16
043072	für Astral 04307/04308	450	235	371	155	18
082805	für Peraqua 08270	248	198	210	158	12
39182	für Olympic 39165	212	206	152	142	10
39183	für Olympic 39166	355	198	293	122	18
06015	für MTS 06010/06011	290	190	240	140	10
06316	für MTS 06010/06011	293	192	240	140	10
06028	für MTS 06005	202	192	148	143	10
14151	für Hayward 14102	272	216	193	143	12
14154	für Hayward 14104	465	220	385	142	16
14161	für Hayward 14110	210	205	148	141	10
14185	für Hayward SP-1049	194	182	136	125	10
01128E	für Lahme	500	130	459	85	18
242354	für OWM	262	218	218	173	18
4561763	für Astral KS	557	143	500	85	16
042781	für Astral VA	247	197	197	143	8
0428019	für Astral VA	546	131	500	85	16
0428020	für Astral VA	696	131	649	85	20

ÜBERSICHT SKIMMER-SAUGPLATTEN

Artikel. Nr.	Durchmesser mm	Länge außen mm	Breite außen mm
01138	für Lahme 165	49	38
043047	für Astral 180	33/56	32/38
043067	für Astral 205	65	43 (innen)
141141	für Hayward 135	30	32
14118	für Hayward 185	35	32
14117	für Hayward 155	42	40
14116	für Hayward 200	45	38
14114	für Hayward 153	35	32
39306	für Olympic 171	20/40	32/38
39304	für Olympic 171	25	32
39168	für Olympic 179	35/57	32/38
06019	für MTS 198	35	45 (innen)
082803	für Peraqua 201	25/50	32/38
24251	167		
242344	195		

ÜBERSICHT SKIMMER-DECKEL

Artikel. Nr.	Beschreibung	Deckelform	Maße in mm
06310	für MTS E1030041	quadratisch	213 x 213
01500	für Lahme 01162 NiSi (1620120)	rechteckig	182 x 132
01502	für Lahme 01125/01126 V4A (1250020)	quadratisch	181 x 181
0428015	für Astral 0428010 Slim500 V4A (56316-0200)	rechteckig	200 x 380
042807	für Astral 04280,416694,042799,04269	rechteckig	184 x 358
39306	für Olympic Maxi, Mini	rund	197
24234	für OWM (A-5250-520-W), (615250-520-W)	quadratisch	240 x 240
14166	für Hayward SP-1090-1098, SPX 1096 B	rund	168
14158	für Hayward 110050, SP-1082-1085, SPX 1082 B	quadratisch	255 x 255
082804	für Peraqua Ocean (170588)	rund	218
043048	für Astral Typ Mini (4402011504)	rund	215
043068	für Astral Typ Standard, Grande (4402010509) mit Klipsbefestigung	rund	241

