

BODENSAUGER - DOLPHIN - SUPREME

Die Fachhandelslinie umfasst 4 Modelle mit weiterentwickelter Technik in klassischem, modernen Design. Der M200 ist das Basisgerät nur für die Bodenreinigung. Mit Kartuschenfiltereinsatz im Boden des Gerätes. Im Lieferumfang auch Grobfilter für die Frühjahrsreinigung. Der Supreme M400 ist die gekonnte Weiterentwicklung des Diagnostic 2001. Der Supreme M500 ist der Nachfolger des Dynymic Plus. Beide Geräte sind für Wand und Bodenreinigung ausgelegt. Alle Supreme Geräte werden mit den bewährtem Kartuschenfiltersystem ausgeliefert. Beim M400 und M500 können diese ganz bequem mittels Knopfdruck von oben zur Reinigung herausgenommen werden. Zusätzlich zum Feinfilter sind im Lieferumfang auch Grobfilter für die Frühjahrsreinigung enthalten. Alle Geräte sind von 12 - 34°C einsetzbar, und beständig gegen Salzwasser bis 5.000ppm. Der M400 und M500 verfügt zusätzlich über ein „Active-Brushing-System“ (3. zusätzliche Reinigungsbürste, die sich mit doppelter Geschwindigkeit dreht, und so zusätzlich Böden und Wände reinigt). Alle Geräte sind mit „Swivel“-Drehgelenk gegen Kabelverdrehen ausgestattet. Das Modell Liberty ist wie der M500 - läuft aber ohne Kabel im Akkubetrieb. **Möglichkeit der Steuerung mittels Smartphone beim M400.**

€ Gruppe C
exkl. MWSt.



10050

DOLPHIN-SUPREME M200,
Der M200 reinigt ausschließlich den Beckenboden, wobei er leicht in die Hohlkelle geht. Das Gerät ist mit Combi-Bürsten und Swivel ausgerüstet. Er eignet sich für alle Beckenformen, bei Freibädern bis zu einer Größe von unter 5 x 10 m, bei Hallenbädern bis zu einer Größe von unter 6 x 12 m. Die leicht zugänglichen Filterkartuschen nehmen Verschmutzungen auf. Der Stand ermöglicht ein bequemes Aufbewahren. Optional kann dieses Gerät auch mit einem herkömmlichen Filtersack nachgerüstet werden.

938,00

Zykluszeit: 3 Stunden
Kabellänge: 18 Meter
Filter: 2 Stück Filterkartuschen 70my und 2 Stück 100my
Saugrate: 17 m³ pro Stunde
Motoreinheit-Spannung: 24 V DC
Stromversorgung: Digital „switch mode“ 100 - 250 V
Schutzart: IP 54

Garantiezeit: 24 Monate



10060

DOLPHIN-SUPREME M400,
Geeignet für Schwimmbecken mit einer Größe von max. 6 x 12 m. Reinigt Beckenböden- und Wände. Nach einer fixen Betriebszeit von 2,5 Stunden schaltet das Gerät automatisch ab. Wochentimer, der am Netzgerät oder über die neue Smartphone-App einfach voreingestellt werden kann. Ein automatisches Einschalten ist somit je nach Kundenwunsch möglich. Auch einige Grundfunktionen wie vor- und zurückfahren oder wenden, sind über diese Bluetooth-Verbindung möglich. 2 Stück Filterkartuschen 70my. Inklusive Caddy.

1.498,00

Zykluszeit: 2,5 Stunden
Kabellänge: 18 Meter
Filter: 2 Stück Filterkartuschen 70my und 2 Stück 100my
Saugrate: 17 m³ pro Stunde
Motoreinheit-Spannung: 24 V DC
Stromversorgung: Digital „switch mode“ 100 - 250 V
Schutzart: IP 54

Garantiezeit: 36 Monate

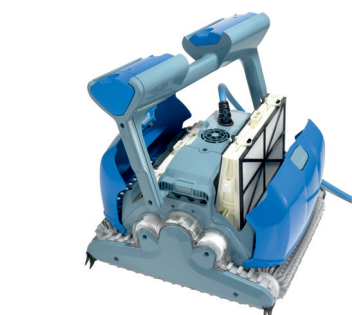

10061

detto, jedoch mit Fliesenbürste 1.557,00

Einfacher und sauberer Filterwechsel mit wenigen Handgriffen!

MyDolphin App



BODENSAUGER - DOLPHIN - SUPREME



-  CleverClean Scansystem
-  Zugriff von oben
-  Reinigung des Bodens, der Wand und der Wasserlinie
-  Inklusive Caddy
-  DIY-einfache Wartung kann vom Händler repariert werden
-  Drehgelenk verhindert Verheddern des Kabels
-  Zweimotoren
-  2-stufige Filterporosität
-  3-fach aktives Bürsten
-  Anzeige des vollen Filterbeutels und Betriebsverzögerung
-  Fernbedienung
-  Gyroskopisches Abtaatsystem

10070

DOLPHIN-SUPREME M500, 1.914,00

Der M500 ist die Top-Version und komfortable Erweiterung des M400. Geeignet für Schwimmbecken mit einer Größe von max. 6 x 12 m. Reinigt Beckenböden, Beckenwände und besonders die Wasserlinie. Mittels mitgelieferter Fernbedienung können fast alle erforderlichen Reinigungssituationen eingestellt werden. Laufzeitprogrammierung über den neuen Wochentimer im Netzteil möglich. Inklusive Caddy und Fernbedienung.

Zykluszeit: 1,5 - 2,5 - 3,5 Stunden
 Kabellänge: 18 Meter
 Filter: 2 Stück Filterkartuschen 70my und 2 Stück 100my
 Saugrate: 17 m³ pro Stunde
 Motoreinheit-Spannung: 24 V DC
 Stromversorgung: Digital „switch mode“ 100 - 250 V
 Schutzart: IP 54
Garantiezeit: 36 Monate





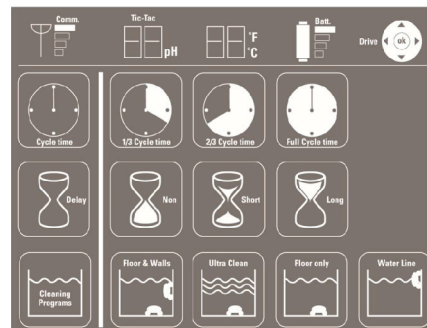





10071

detto, jedoch mit Fliesenbürste 1.974,00



BODENSAUGER - DOLPHIN - SUPREME LIBERTY - AKKU



-  CleverClean Scansystem
-  Zugriff von oben
-  Reinigung des Bodens, der Wand und der Wasserlinie
-  Inklusive Caddy
-  DIY-einfache Wartung kann vom Händler repariert werden
-  Ladegerät
-  Kabelschwimmkörper mit Batterieanzeige
-  2-stufige Filterporosität
-  Fernbedienung
-  Gyroskopisches Abtaatsystem

10072

DOLPHIN-SUPREME „LIBERTY“, 2.545,00

Geeignet für Schwimmbecken mit einer Länge von bis zu 12 m. Reinigt Beckenböden, Beckenwände und die Wasserlinie. Mit Kombibürste. „Akkubetrieb“. Empfänger mittels Floater 3 m Kabel. Mit Fernbedienung und Caddy in neuem Design.

Zykluszeit: 60 - 75 - 90 Minuten
 Filter: Filterkartuschen 70my und 2 Stück 100my
Garantiezeit: 24 Monate

BODENSAUGER - DOLPHIN - SUPREME BIO



€ **Gruppe C**
exkl. MWSt.



BIO

- CleverClean Scansystem
- Gründliches Bürsten
- Reinigung des Bodens, der Wand und der Wasserlinie
- Inklusive Caddy
- Zweimotoren
- Drehgelenk verhindert Verheddern des Kabels
- Dreistufige Filterporosität
- Anzeige des vollen Filterbeutels und Betriebsverzögerung
- Fernbedienung
- Gyroskopisches Abtastrsystem
- 3-fach aktives Bürsten

10075

DOLPHIN-SUPREME BIO

2.021,00

Genießen Sie einen sprudelnden, sauberen Bio- oder Natur-Pool auf einfache, sorgenfreie Weise. Der Dolphin Supreme BIO ist die erste automatisierte Lösung um sowohl Bio- als auch Natur-Pools zu pflegen. Das Dolphin Bio-Saugsystem liefert erstklassige Reinigungsleistung für Pools bis zu 15 Meter Länge. Es vervollständigt den Reinigungsvorgang im Regenerationsbereich, indem er effektiv die Blätter und andere Fremdkörper, entweder durch interne Filterung oder externes Absaugen entfernt und den Boden, die Wände und die Wasserlinie säubert.

- Maximale Hygiene
- Kosteneffektive, einfache Poolpflege
- Vielfältige Filterung und Absaugung
- Verlässliche Leistung und Benutzerfreundlichkeit
- Superbequeme und einfache Wartung

Umwälzleistung 17m³/h
Zykluszeit: 2,0 - 3,0 - 4,0 Stunden
Kabellänge: 18 Meter mit Swivel-Verdrehungsschutz
Fernbedienung: freie Parametereinstellung
24 Monate Garantie

BODENSAUGER - ROBBY G 3



€ **Gruppe B**
exkl. MwSt.



speziell auch für Schwimmteiche geeignet!

10810

ROBBY-BODENSAUGER G3

1.069,00

Neu - schneller - universeller
geeignet für Schwimmbäder, Schwimmteiche mit ebenen Böden und kleinen Steigungen. Verwendbar mit allen herkömmlichen Saugschläuchen **NW 38**.

- patentierte Programmatematik, reinigt dort wo der Schmutz anfällt
- großer eingebauter Vorfilter+
- äußerst robust - einfache Handhabung - lange Lebensdauer

AUTOMATISCHER BODENSAUGER LIL-SHARK



03710

Schwimmbadreiniger LIL-SHARK

355,60

für Schwimmbecken mit ebenem Boden inkl. 10 m Schlauch und Zubehör sowie Anschlussmöglichkeit für Teleskopstange vorhanden. (360100-EU)

BLATTFÄNGER



24500

Blattfänger zu Bodensauger

131,00

Ist der Boden Ihres Schwimmbades oder Biotops arg verschmutzt, füllt sich beim Bodensaugen der Vorfilter der Umwälzpumpe, bzw. des Skimmers entsprechend rasch und muss gereinigt werden. Speziell für Biotope verwendbar, inkl. Verbindungsschlauch (ca. 90 cm) zu Skimmer.

Schwimmbadreinigungs-Roboter für den professionellen Bereich DOLPHIN - WAVE 20 / 50 / 100 sowie WAVE 200 XL und WAVE 300 XL

Mit der **Dolphin WAVE Serie** setzt Maytronics neue Maßstäbe für herausragende und professionelle Reinigungsleistung, die den anspruchsvollen Anforderungen öffentlicher Schwimmbäder gerecht wird.

€ **Gruppe C**
exkl. MWSt.



10725

DOLPHIN - WAVE 20, mit PVC-Bürste 1.686,00
Spezielles Gerät für Beckenböden mit flachem Wasserstand. Kinderbecken oder Zierbecken können mit herkömmlichen Saugern nur schwer gereinigt werden. Der WAVE 20 arbeitet bereits ab einer Wassertiefe von 20 cm. Mittels Fernbedienung kann das Gerät auch händisch gesteuert werden. Einsetzbar für Becken bis max. 15 m Länge. Inklusive Caddy und Fernbedienung.

Zykluszeit: 1 Stunde oder 3 Stunden
Kabellänge: 18 Meter mit Drehgelenk
Filtrierung: Filtersack 70my
Saugrate: 15 m³ pro Stunde
Stromversorgung: 230 V AC / 24 V DC
Garantiezeit: 24 Monate



10730

DOLPHIN - WAVE 50, mit PVC-Kombibürste 2.174,00
Geeignet für Schwimmbecken mit einer Länge von bis zu 15 m. Reinigt Beckenboden, Wölbungen und die Wasserlinie. Inklusive Caddy.

Zykluszeit: 4 Stunden
Kabellänge: 24 Meter mit Drehgelenk
Filtrierung: Filtersack 70my
Saugrate: 17 m³ pro Stunde
Motoreinheit-Spannung: 24 V DC
Garantiezeit: 24 Monate

10731

detto, jedoch mit Wunder-Bürste 2.237,00



10740

DOLPHIN - WAVE 100, mit PVC-Kombibürste 3.061,00
Geeignet für Schwimmbecken mit einer Länge von bis zu 25 m. Reinigt Beckenboden, Wölbungen und die Wasserlinie. Inklusive Caddy und Fernbedienung.

Zykluszeit: 4 / 6 / 8 Stunden
Kabellänge: 30 Meter mit Drehgelenk
Filtrierung: Filtersack 70my
(optional 100my oder Einwegfilter)
Saugrate: 17 m³ pro Stunde
Anzeigen: voller Filterbeutel, Betriebsverzögerung
Motoreinheit-Spannung: 24 V DC
Schutzart: IP 54
Garantiezeit: 24 Monate

10741

detto, jedoch mit Wunder-Bürste 3.121,00

Schwimmbadreinigungs-Roboter für den professionellen Bereich DOLPHIN - WAVE 20 / 50 / 100 sowie WAVE 200 XL und WAVE 300 XL

Mit der **Dolphin WAVE Serie** setzt Maytronics neue Maßstäbe für herausragende und professionelle Reinigungsleistung, die den anspruchsvollen Anforderungen öffentlicher Schwimmbäder gerecht wird.

€ **Gruppe C**
exkl. MWSt.



- 10760
- Vollständiges Abtasten des Schwimmbeckens
 - Bürsten mit zwei Richtungen
 - Fernbedienung
 - MMI - interaktive digitale Schnittstelle
 - Mehrzweck-Caddy mit automatischer Kabelabrollung
 - Spiralförmiges Zweilagigen-System
 - Automatische Kabelabrollung
 - Gyroskopisches Abtaßsystem selbstlernend
 - Zugriff von oben

DOLPHIN - WAVE 200 XL
Geeignet für Schwimmbäder mit einer Länge von bis zu 35 m. Ein aktives Bürstensystem und ein intelligentes Navigationssystem sorgen für eine komplette Reinigung. Von oben zugängliches, verstopfungsfreies, spiralförmiges Kartuschenfiltersystem. Inklusive Caddy und Fernbedienung.

Preis auf Anfrage

Zykluszeit: 1 - 8 Stunden
Kabellänge: 35 Meter
Filtrierung: spiralförmiges 2-Lagen System
Saugleistung: 34 m³ pro Stunde
Garantiezeit: 24 Monate



Achtung: Eine gründliche Einschulung der Betreiber ist unbedingt notwendig!



- 10700
- CleverClean Scansystem
 - Vollständiges Abtasten des Schwimmbeckens
 - Fernbedienung
 - MMI - interaktive digitale Schnittstelle
 - Zugriff von oben
 - Mehrzweck-Caddy mit automatischer Kabelabrollung
 - Dreistufige Filterporosität
 - Leistungsstarkes Filtersystem
 - Gyroskopisches Abtaßsystem

DOLPHIN - WAVE 300 XL
Geeignet für Schwimmbäder mit einer Länge von 25 bis zu 60 m. Ein aktives Bürstensystem und ein intelligentes Navigationssystem sorgen für eine komplette Reinigung. Inklusive Caddy und Fernbedienung.













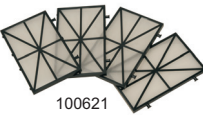
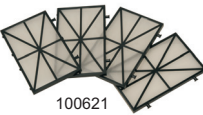















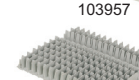

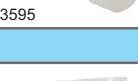



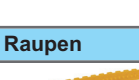

Preis auf Anfrage

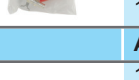
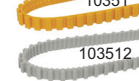
Zykluszeit: 1 - 8 Stunden
Kabellänge: 43 Meter (Option 50 m)
Filtrierung: 3 Filteroptionen für alle Arten von Schmutz
Saugleistung: 40 m³ pro Stunde
Garantiezeit: 24 Monate oder 3000 Stunden

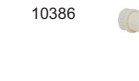

Achtung: Eine gründliche Einschulung der Betreiber ist unbedingt notwendig!

DOLPHIN BODENSAUGER ERSATZTEILE

Filter	Art.Nr.	Bezeichnung	10050 Supreme M200	10060 Supreme M400	10070 Supreme M500	10072 Supreme Liberty	10075 Supreme BIO	10080 Swash CL	10249 Moby	10490 Diagnostic 2001	10300 Dynamic Plus	10302 Pro X2	10730 WAVE 50	10740 WAVE 100	€ Gruppe C exkl. MwSt.
	10384	Filtersack Standard, 50µm								x	x	x	x	x	32,40
	103841	Filtersack-Synthetik Laubsack, 100µm								x	x	x	x	x	28,10
	103842	Filtersack wegwerfbar, 5-Stück im Plastiksack, 50µm								x	x	x	x	x	30,00
	10252	Filtersack f. Moby, Swash, CL, M3, 50µm	x					x	x						22,60
	100622	Kartuschenfilter Set zu 4 Stk., 70µm		x	x	x	x								71,70
	100621	Laubfilter im Set zu 4 Stk., 100µm		x	x	x	x								46,20
	100627	Grobfilter für Supreme BIO (nur für sehr groben Schmutz)			x	x	x								49,40
	102596	Boden komplett mit Kartusche	x					x	x						66,60
	102597	Ersatzfilterkartusche im Set zu 4 Stk. 70µm (zu Boden 102596)	x					x	x						66,40
	102599	Laubfilterset im Set zu 4 Stk. 100µm (zu Boden 102596)	x					x	x						43,60
	10418	Filtersackclip per Stk.									x	x			1,90
	103701	Boden komplett								x	x	x	x	x	35,10
	102595	Boden komplett für Moby	x					x	x						26,10
Trafos ab 2010															
	100613	Netzkabel zu Trafo 230V	x	x	x	x	x	x	x	x	x	x	x	x	15,40
	100612	Trafo EU Diagnostic	x	x					x	x					116,40
	1006121	Trafo EU Dynamic Reset für Dolphin			x						x	x	x	x	135,70
	1006125	Trafo Dolphin Bio mit Timer			x		x								157,00
	1006131	Trafo Diagnostic Bluetooth		x											122,10
	1006127	Ladegerät für Dolphin Liberty				x									210,10
	1006123	Fernbedienung Dolphin Dynamic			x	x	x			x	x		x		93,30
Bürsten pro Stück															
Kunststoffbürste für: Folien- und Betonbecken	100540	Kunststoffbürste - grau, Diagnostic	x					x	x	x					13,70
Wunderbürste für: Polyester-, Keramik-, V4A- und Fliesenbecken	103951	Kunststoffbürste - grau, Dynamic		x	x	x					x	x	x	x	13,70
	103951	Wunderbürste - weiss Schaumstoff, Dynamic		x	x	x	x				x	x	x	x	31,90
	10494	Wunderbürste - weiss Schaumstoff, Diagnostic						x		x					56,00
	100541	Kombibürste - grau, Diagnostic (pro Bürste werden 2 Stk. 103442 benötigt)	x					x	x	x					13,40
	103595	Kombibürste - grau, Dynamic (pro Bürste wird 1 Stk. 103442 benötigt)		x	x	x					x	x	x	x	13,40
	103442	Ring Wunderbrush - weiss	x	x	x	x	x	x	x	x	x	x	x	x	13,40
	100544	Kunststoffbürste - dunkelgrau, Dynamic, BIO						x							13,40
	100543	Kombibürste - dunkelgrau, Dynamic (pro Bürste wird 1 Stk. 103442 benötigt)						x							13,40
	10255	Kombibürste - grün, Diagnostic (pro Bürste werden 2 Stk. 103442 benötigt)								x					13,40
	100632	Active Brush komplett, Dynamic		x	x		x								81,20
Kabel															
	10295	Kabel mit Swivel, 18 Meter, 2-polig Diagnostic	x	x				x	x	x					160,00
	102954	Kabel mit Swivel, 18 Meter, 3-polig Dynamic			x		x				x				183,30
	102953	Kabel mit Swivel, 30 Meter, 3-polig Dynamic										x		x	286,60
	1029531	Kabel mit Swivel, 24 Meter, 2-polig Diagnostic											x		281,00
	1029541	Kabel bis zum Swivel, 12 Meter, 3-polig Dynamic	x	x	x		x	x	x	x	x	x	x	x	97,40
	102950	Kabel bis zum Swivel, 12 Meter, 2-polig Diagnostic	x	x				x	x	x			x		81,40
	10338	Amphenol-Stecker	x	x	x	x	x	x	x	x	x	x	x	x	18,60
	104252	Kabelanschluss-Set	x					x	x	x	x	x	x	x	7,90
	100646	Kabelanschluss-Set für Supreme		x	x	x	x								7,00
Raupen															
	10351	Laufraupe								x	x	x			25,70
	103512	Laufraupe grau für Antrieb neu ab 2010	x	x	x	x	x			x	x	x	x	x	20,00
	103521	Laufraupe gelb für Antrieb neu ab 2010						x		x					20,00
	103513	Laufraupe grau, kurz (wird bei einer Antriebsseite benötigt)								x					15,10
Walzen															
	103977	Upgrade Kit Antrieb alt / neu, Dynamic		x	x	x	x				x	x	x	x	160,00
	1039771	Walzenaufbau Antrieb neu, Dynamic, für Gehäuse mit Mittelsteg		x	x	x	x				x	x			31,30
	1039772	Walzenaufbau Antrieb neu, Dynamic, für Gehäuse ohne Mittelsteg										x	x	x	46,90
	10386	Walzenaufbau Antrieb neu, Diagnostic, pro Stk.	x					x	x	x					35,20
Schutzhülle und Caddy															
	10437	Cover-Tec Schutzhülle für Dolphin	x	x	x	x	x	x	x	x	x	x	x	x	86,50
	10402	Caddy für Dolphin	x	x	x	x	x	x	x	x	x	x	x	x	134,40

BODENSAUGER - AQUA FORTE - BIBER 22



€ Gruppe C
exkl. MwSt.

Der neue BIBER 22 saugt sich durch die Vacugrip Bürste selbständig an die Wand. Diese Funktion ermöglicht ein effektives und kraftschonendes Arbeiten am Teich für beste Reinigungsergebnis. Das Akku-Set und die SPEED CONTROL-Bedienungseinheit der BISAM 44 BÜRSTE, sowie der BIBER 22 BÜRSTE können jeweils für beide Systeme verwendet werden, sodass die Bürstenköpfe mit einem Komplettsset betrieben werden können. Bitte beachten: Die BIBER 22 Bürste wird 2-teilig von der Spedition angeliefert. 1 x Rohr, welches die Teleskopstange enthält (280x6x6 cm, 4 kg) 1 x Karton, welcher die BIBER 22 Bürste enthält. (58x56x33 cm, 11 kg)



- perfekt für die Wandreinigung
- SPEED CONTROL, die neue Bedienungseinheit für Vorwärts- und Rückwärtsschaltung
- Drehzahl in drei Stufen verstellbar
- integrierter Sauganschluss für Rössle-Teichschlammsauger
- lange Teleskopstange 2,5 - 5,0 m
- VGB-System: selbständiger Anpressdruck durch Vacugrip-Bürste - reinigen ohne Kraftaufwand
- Systemkompatibel mit der BISAM 44 BÜRSTE Speziell an den Teichwänden war die Reinigung immer schwierig.

SBSK760 AQUA FORTE BIBER 22, Kompletts-Set

1.244,00

BODENSAUGER - OCEAN-WIZARD



08262

OCEAN-WIZARD UNTERWASSERSAUGER

elektrischer manueller Bodensauger geeignet für alle Becken, Kabellänge 15 m, Filtersack ca. 100 Micron, eigene Saugpumpe mit 7 m³/h, FI-Personenschutzschalter, 350 W, 230 V, auch zum Reinigen von Teichen und Springbrunnen geeignet, Teleskopstange separat erhältlich.

€ Gruppe B
exkl. MwSt.

583,00

BODENSAUGER - AQUA FORTE - POND NASS/TROCKEN



€ Gruppe C
exkl. MwSt.



SBRD465 **AQUA FORTE POND Nass-/Trockensauger**
4 in 1: Teich- & Poolreinigung sowie Nass- & Trockensaugen.

125,00

35 Liter Inhalt. Der Staubsauger ist mit Rädern ausgestattet die den einfachen Transport sicherstellen. 1400 Watt. Abmessungen: 36x36x60 cm. Mit 3 Saugdüsen, 4 Meter Saugschlauch und 1,5 Meter Ablaufschlauch. Maximale Saughöhe 2 Meter. Wird mit 4 Saugrohren (jeweils 50 cm) geliefert, von denen zwei durchsichtig sind.

SBRD464 **Staubsauger-Tasche für Trockensaugen**

6,00

LAUBKESCHER - BODENKESCHER - BECKENBÜRSTEN ATLANTIK

€ **Gruppe A**
exkl. MWSt.

	04665	Laubkescher KS ATLANTIK spezial Farbe weiß, mit Adapter einzeln verpackt im Überkarton	(11037XC00)	7,90
	04666	Bodenkescher KS ATLANTIK spezial Farbe weiß, mit Adapter einzeln verpackt im Überkarton (VE = 20 Stück)	(11036XC00)	11,40
	04660	Beckenbürste KS ATLANTIK mit Adapter, L = 45 cm, Farbe weiß, (VE= 20 Stück)	(11035XC00)	8,20
	046611	Beckenbürste kurz ATLANTIK mit Adapter (VE = 20 Stück)	(09458XC00)	7,00

TELESKOPSTANGEN - ZWEITEILIG ATLANTIK

AUSFÜHRUNG MIT KS-EXCENTER



04673	Teleskopstange ATLANTIK 1,8 - 3,6 m 2-teilig, VE = 10 Stück (28908EM09)	per Stk.	26,90
04674	Teleskopstange ATLANTIK 2,4 - 4,8 m 2-teilig, VE = 10 Stück (28909EM09)	per Stk.	33,40

TELESKOPSTANGEN - DREITEILIG ATLANTIK



04675	Teleskopstange ATLANTIK 1,2 - 3,6 m 3-teilig, VE = 10 Stück (33051)	per Stk.	29,30
-------	--	----------	-------

Nur mehr begrenzt lieferbar!

MANUELLE BODENSAUGGERÄTE ATLANTIK



04667	ATLANTIK-VAC-TRI-BODENSAUGER mit Bürsten und Gewichten, Schlauchanschluss NW 38, Gesamtgewicht 1235 g, (07430AZUL) (VE = 4 Stück)	28,20
-------	--	-------



046671	detto, jedoch Farbe dunkelbraun (07430)	26,70
--------	---	-------



04679	ATLANTIK-VAC-DE-LUXE-BODENSAUGER Schlauchanschluss NW 38/32, Material: ABS; Farbe blau/weiß, mit Clips für Teleskopstange und seitlichen Bürsten, Gewicht 1220 g, (20608X00) (VE = 9 Stück)	25,90
-------	---	-------

MANUELLE BODENSAUGERÄTE

€ **Gruppe A**
exkl. MWSt.



04678 **ATLANTIK-VAC-STANDARD-BODENSAUGER**
Schlauchanschluss NW 38/32, Material: ABS;
Farbe blau/weiß, mit Clips für Teleskopstange
und seitlichen Bürsten, Gewicht 1120 g,
(18136XC00)
(VE = 9 Stück)

19,30

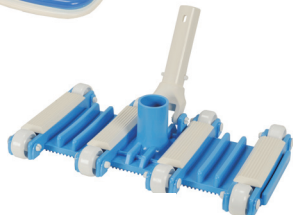

04677 **FLEXO 8-RAD BODENSAUGER**
Farbe: blau, Schlauchanschluss NW 38,
(07429)
(VE = 4 Stück)



24,90



04330 **4-RAD-BODENSAUGER ATLANTIK**
Alu-rilsaniert, Anschluss NW 38
Farbe: weiß/blau, mit Clips
(01355)
(VE = 4 Stück)

82,50



06144 **JET VAC - BODENSAUGER - MTS**
KS Sauger mit Außenborsten,
Schlauchanschluss NW 38, B = 350 mm
(6023)
(VE = 1 Stück)

140,20

SCHWIMMSCHLÄUCHE NW 38 / NW 32



TYP SUNFLEX - IM KARTON ABGEPACKT - UNGEMUFFT

18069	NW 38 weiß, mit Tülle, im Karton zu	5,5 m	24,60
18070	NW 38 weiß, mit Tülle, im Karton zu	7,5 m	33,50
18090	NW 38 weiß, mit Tülle, im Karton zu	9,0 m	40,20
18100	NW 38 weiß, mit Tülle, im Karton zu	10 m	44,10
18120	NW 38 weiß, mit Tülle, im Karton zu	12 m	53,70
18150	NW 38 weiß, mit Tülle, im Karton zu	15 m	67,10
18180	NW 38 weiß, mit Tülle, im Karton zu	18 m	82,10
18190	Anschlussstück zu Schwimmschlauch NW 38		4,90



TYP ASTRALFLEX - IM KARTON ABGEPACKT - UNGEMUFFT

04903	NW 38 blau, mit Tülle, im Karton zu	8,0 m	23,50
04904	NW 38 blau, mit Tülle, im Karton zu	9,0 m	25,20
04905	NW 38 blau, mit Tülle, im Karton zu	10,0 m	27,80
04906	NW 38 blau, mit Tülle, im Karton zu	12,0 m	32,60
04907	NW 38 blau, mit Tülle, im Karton zu	15,0 m	40,60

TYP PLASTIFLEX - IM BUND / KARTON



18200	Schwimmschlauch NW 38, blau im Bund zu 100 m mit eingeformten Muffen je Teilstück 1,52 m = 66 Stk. Muffen	p. Bund	253,50
18200W	detto NW 38 , jedoch in weiß	p. Bund	253,50
18201W	detto NW 38 weiß jedoch im Bund zu 50 m	p. Bund	128,10

MANUELLE REINIGUNGSGERÄTE

Qualitativ sehr hochwertige Reinigungsgeräte.



€ **Gruppe A**
exkl. MWSt.



436613 **Laubkescher SHARK flach** 9,90

436614 **Laubkescher SHARK tief** 14,10



436615 **Beckenbürste SHARK breit gebogen** 10,90

436616 **Beckenbürste SHARK schmal gerade** 9,30

436617 **Eck- und Randbürste SHARK** 8,70



436618 **8-Rad Bodensauger SHARK** 38,90



440997 **Oval- Bodensauger SHARK** 22,40



436619 **3-Eck Bodensauger SHARK** 15,40



436620 **Dosierschwimmer SHARK** 8,90



436622 **Thermometer analog SHARK** 38,80

438422 **Telestange 2-teilig SHARK** 43,40
Länge 1,8 - 3,6 Meter.



438423 **Telestange 2-teilig SHARK** 54,20
Länge 2,4 - 4,8 Meter. **Nur mehr begrenzt lieferbar!**

ERSATZTEILE - BODENSAUGER ASTRAL

04331	Griff mit Klips (ohne Befestigungsstifte) passend zu 04678,04679	(4406020102)	3,90	043313	Schlauchtülle NW38 passend zu Bodensauger 04678,04679	(4406021106)	1,70
043391	Griff komplett (mit 2 Befestigungsstiften) passend zu 04339,04677	(4406020202)	5,00	043392	Schlauchtülle NW38 passend zu Bodensauger 04339	(4406020309)	3,20
04332	Griff komplett (mit 2 Befestigungsstiften) passend zu 04330	(4406020415)	12,50	04351	Schlauchtülle NW38 passend zu Bodensauger 04330	(4406020408)	3,40
04333	Klips PVC für Telestange	(01355R002)	2,10	043356	Ersatzräder mit Stift im Set 4 Stück zu Bodensauger 04330	(4406020206)	6,80
043311	Ersatzbürsten im Set 4 x kurz, 1 x lang passend zu 04678, 04679	(4406020105)	7,40	04337	Befestigungsstift für Räder im Set 4 Stück	(4406020404)	2,60
04335	Ersatzbürste im Set mit Schrauben und Feder passend zu 4-Rad Sauger 04330	(4406020406)	24,50	043352	Gummilippen passend zu 4-Rad Sauger 04330, im Set 2 Stück	(4406020411)	2,20
043314	Ersatzschrauben für Bürste im Set 10 Stück passend zu 04678, 04679,04339	(4406020107)	3,30				

LAUBKESCHER - BODENKESCHER - BECKENBÜRSTEN OCEAN

€ **Gruppe A**
exkl. MWSt.



08200 **Laubkescher OCEAN spezial** 22,50
Farbe blau, mit Adapter
(170343A9)
(VE = 10 Stück)



08202 **Bodenkescher OCEAN spezial** 29,60
Farbe blau, mit Adapter
(170341A)
(VE = 10 Stück)



08201 **Wandbeckenbürste mit Flügel** 93,20
Farbe blau, 45 cm breit, mit Spoiler. Ideal für
kraftsparendes und effektives Reinigen der Becken-
wände und des Beckengrundes. Der patentierte,
verstellbare Flossenmechanismus erhöht den Anpress-
druck um das 10-fache.
(78714)
(VE = 12 Stück)



08215 **OCEAN VAC DE LUXE** 47,70
mit seitlichen Bürsten, 1,5 kg
Anschluss NW 32 und NW 38
(170486)
(VE = 10 Stück)



08219 **Teleskopstange OCEAN 1,8 - 3,6 m** per Stk. 48,60
2-teilig, VE = 10 Stück
(170003)

08214 **Teleskopstange OCEAN 2,4 - 4,8 m** per Stk. 55,30
2-teilig, VE = 10 Stück
(170004)

08226 **Teleskopstange OCEAN 3,75 - 7,5 m** per Stk. 151,70
2-teilig, VE = 1 Stück
(170025)



08225 **Teleskopstange SMART 1,6 - 4,8 m** per Stk. 61,30
3-teilig, VE = 10 Stück
(78872)

ERSATZTEILE - BODENSAUGER OCEAN

08211 **Griff für Telestange komplett** (17155) 19,20

08212 **Klipse PVC für Telestange** (15074) 1,70

08213 **Stift PVC für Bodensauger** (150072) 1,80

082121 **Bolzen für Single Flex** (150145) 1,80

082131 **Griff für Single Flex komplett** (170168) 15,30

BAYROL POOLZUBEHÖR

- Bayrol Poolzubehör-Sortiment speziell für Schwimmbadfachhändler
- Qualitativ hochwertiges und visuell ansprechendes Sortiment
- Robuste und langlebige Materialien
- Passend für alle gängigen Teleskopstangen

€ **Gruppe A**
exkl. MWSt.

	07002	Thermometer 18 cm , einfach abzulesen (VE 12 Stück)	Stück	10,40
	07003	Kescher, flach , aus Aluminium mit Polypropylenetz (selbstreparierend) zum Entfernen von Blättern und sonstigem Schmutz von der Wasseroberfläche. Zentralknopf für einfache Handhabung. (VE 6 Stück)	Stück	25,40
	07005	Laubkescher , aus Aluminium mit 40° geneigtem Rahmen zum Entfernen von Blättern und sonstigem Schmutz vom Beckenboden (selbstreparierend). Zentralknopf für einfache Handhabung. (VE 6 Stück)	Stück	29,30
	07007	Bodensauger rechteckig , Verwendbar auf allen Oberflächen. Große Breite, für die Reinigung des Beckenbodens. (VE 6 Stück)	Stück	57,70
	07010	Bodensauger dreieckig , Für eine optimale Reinigung des Beckenbodens. (VE 6 Stück)	Stück	54,70
	07012	Reinigungsbürste 25 cm , Borsten aus Polypropylen. Mit Verbindungsstück aus Aluminium für eine optimale Reinigung der Beckenwände. (VE 6 Stück)	Stück	15,00
	07013	Reinigungsbürste 25 cm, mit Edelstahlborsten Ausschließlich anwendbar auf Fliesen und Beton. Mit Verbindungsstück aus Aluminium und Borsten aus Edelstahl, für eine optimale Reinigung der Beckenwände. (VE 6 Stück)	Stück	19,50
	07014	Reinigungsbürste 45 cm , geschwungene Form an den Enden für eine effizientere Reinigung. Mit Verbindungsstück aus Aluminium für eine optimale Reinigung des Beckenbodens und der Beckenwände. (VE 6 Stück)	Stück	17,30
	07015	Eckbürste , Borsten aus Polypropylen. Mit Verbindungsstück aus Aluminium für eine optimale Reinigung von Ecken, Treppensätzen und schwer zugänglichen Stellen im Becken. (VE 6 Stück)	Stück	12,70
	07016	Handbürste , mit austauschbaren Reinigungspads Handliche Spezialbürste mit Kunststoffgriff und zwei austauschbaren Reinigungspads für eine wirksame Reinigung der Wasserlinie. (VE 12 Stück)	Stück	13,00

BAYROL POOLZUBEHÖR

- Bayrol Poolzubehör-Sortiment speziell für Schwimmbadfachhändler
- Qualitativ hochwertiges und visuell ansprechendes Sortiment
- Robuste und langlebige Materialien
- Passend für alle gängigen Teleskopstangen

€ **Gruppe A**
exkl. MWSt.



- 07017 **Deluxe Saugschlauch 10 m,** Stück 64,80
Flexibler Saugschlauch Länge 10 m, Durchmesser 38 mm (inkl. 2 Adapter für NW32) für die Reinigung des Beckenbodens in Kombination mit einem Bodensauger-Kopfteil. Hergestellt aus EVA, deshalb besonders UV- und alterungsbeständig. (VE 1 Stück)



- 07018 **Teleskopstange, 3-teilig** Stück 67,40
Leicht und stabil. Aus Aluminium, maximale Länge 4,5 m, 3-teilig, verwendbar mit allen Arten von Bodensaugern, Keschern und Bürsten. (VE 6 Stück)



- 07020 **Chlortablettendosierer mit Leerstandsanzeige** Stück 16,30
Der Dosierer befindet sich in der vertikalen Position wenn er gefüllt ist, in leerem Zustand ist er zur Seite gedreht. Durch die einstellbaren Öffnungen kann die Dosiermenge reguliert und der Chlorgehalt im Schwimmbadwasser auf einen optimalen Wert eingestellt werden. (VE 6 Stück)



- 07021 **Zubehörregal zur Wandmontage** Stück 107,80
Einfache und optimale Lagerung Ihres Poolzubehörs. Zur Wandmontage, robust und praktisch, für die Aufbewahrung von bis zu 12 Zubehörteilen an einem Platz. (VE 4 Stück)



- 07022 **Zubehör-Regalset, 6-teilig** Stück 225,40
Starter-Set mit dem wichtigsten Poolzubehör. Enthält: 1 x Regal zur Wandmontage, 1 x Laubkescher, 1 x Reinigungsbürste 45 cm, 1 x Eckbürste, 1 x Handbürste, 1 x Thermometer. (VE 1 Stück)



- 07024 **Ersatzclips V-Form (3 Stück/Pkg.)** Packung 2,00
Einfach zu wechseln. Set mit drei Ersatzclips als Ersatzteil des Druckknopfs für BAYROL Kescher, Bodensauger und Reinigungsbürsten. (VE 24 Stück)

REINIGUNGS-SET ASTRAL



- | | | |
|--------|--|-------|
| 461305 | Reinigungs-Set ASTRAL, 7-teilig
aus qualitativ hochwertigen Komponenten
Bestehend aus:
1 Bodensauger
1 Kescher tief
1 Kescher flach
1 Beckenbürste
1 Handbürste
1 Teststreifen pH, Chlor, Alk
1 Thermometer
in Blisterpackung verschweißt. | 70,20 |
|--------|--|-------|



- | | | |
|-------|---|-------------------|
| 04662 | Beckenbürste mit Stange ATLANTIK
ca. 1,3 m mit Karton, Farbe weiß,
(VE = 14 Stück) | (09984XC00) 14,10 |
|-------|---|-------------------|

- | | | |
|-------|---|-------|
| 04664 | Handkescher KS mit Alu-Rohr ATLANTIK
ca. 1,3 m, im Karton, Farbe weiß
(01400XC00)
(VE = 12 Stück) | 18,30 |
|-------|---|-------|



- | | | |
|-------|---|------------------|
| 04663 | Handbürste KS weiß ATLANTIK
(VE = 10 Stück) | (11789XC00) 6,80 |
|-------|---|------------------|

- | | | |
|-------|---|--------------|
| 04899 | Handschrubber de Luxe ATLANTIK BF
(VE = 12 Stück) | (71690) 3,90 |
|-------|---|--------------|

MULTIFUNKTIONS-SCHWAMM-NANOTECHNOLOGIE



Dieser Spezialschwamm basiert auf reiner Naturbasis - "Nanotechnologie"

- | | | |
|-------|--|-----------------------|
| 25418 | Stérylane Liner Multifunktionsschwamm -
3 Stück in Folie geblistert,
à LxBxH 120x85x38mm,
(VE = 20 Pkg. à 3 Stück) | 1 Pkg. à 3 Stück 9,90 |
|-------|--|-----------------------|

WATER LILY FETTABSORBER

WATER LILY wird auf die Wasseroberfläche in der Absaugvorrichtung (Skimmer) des Pools gebracht, absorbiert dort die Fettrückstände die auf der Wasseroberfläche treiben und schließt diese ein.



- | | | |
|-------|--|------------------|
| 24051 | WATER LILY
(6 Stück je Karton) | per Karton 14,40 |
|-------|--|------------------|





ÜBERWINTERUNGS-EISDRUCKPOLSTER





- | | | |
|---------|---|-----------------|
| 04363-S | Eisdruckpolster schwarz
inkl 1 Stück Verbindungshaken
2 Stück = ca. 1 m, Gewicht: ca. 3 kg (VE = 5 Stück) | per Stück 10,30 |
| 043631 | Verbindungshaken für Floater (Ersatzteil)
Anordnung der Eisdruckpolster:
bei kleinen Becken: 2 x diagonal durchs Becken gespannt
bei großen Becken: parallel zu einer Längs- und einer Stirnseite. | 1,00 |

SCHWIMMBAD-THERMOMETER

€ **Gruppe A**
exkl. MWSt.

	28100 Ring-Thermometer - blau Typ de Luxe, mit Schwimmring D 180 mm Messfühler 300 mm V4A (VE = 10 Stück)	43,20
	436622 Thermometer analog SHARK	38,80
	28120 Bade-Bojen-Thermometer mit Kette und Anker 550 mm lang (VE = 10 Stück)	56,70
	04676 Kugelthermometer ATLANTIK 290 mm lang (01410) (VE = 12 Stück)	7,80
	28115 Kugelthermometer Standard 270 mm lang , im Karton (VE = 10 Stück)	13,80

SCHWIMMBAD - DOSIERSCHWIMMER

	04671 Dosierschwimmer ATLANTIK mini	4,40
	08235 Dosierschwimmer OCEAN mit Verstellring, Farbe blau-weiß (170048) (VE = 12 Stück)	12,30
	08220 Dosierschwimmer SMART mit Thermometer und verschließbarem Deckel. Wenn die Tablette aufgebraucht ist, legt sich der Schwimmer um. (78733)	17,80

Sicherheitsetiketten nach ISO 20712-1 und Ö-NORM 16582-1

	28009 Sicherheitsetikett ISO 20712-1 - WSP 005 „Nicht springen“ Aufkleber mit D 200mm	Stück	1,70
	28010 Sicherheitsetikett ISO 20712-1 - WSM 002 „Kinder im Wasser und der Wassenumgebung stets beaufsichtigen“ Aufkleber mit D 200mm	Stück	1,70

LAGHETTO - AUFSTELLBECKEN NEU

Laghetto ist seit 1974 als Marke weltweit bekannt. Durch den Generalvertrieb durch uns sind die Produkte nun auch in Österreich erhältlich.

Laghetto entwirft Aufstellbecken im italienischen Design. Das attraktive und geschmackvolle Aussehen spricht für sich. Durch die raffinierte und platzsparende Bauweise eignet sich die drei Modelle Playa, Dolce Vita und Yacht ideal für Ihre (Dach-) Terrasse oder Ihren Garten. Aufgrund der vielen Features und Designvarianten bieten sich viele Möglichkeiten. Die Pools sind außen mit Kunststoffrattan Paneelen (Korbgeflecht) verkleidet. Die Technik ist in allen Pools inkludiert.



€ Gruppe C
exkl. MWSt.

Modell Playa 1 und 2

Das Playa ist kein Pool im klassischen Sinn, da es sich rundherum mit Polstermöbel erweitern lässt. Ein Schmuckstück für Ihren Garten oder Ihre (Dach-) Terrasse. Das Pool ist in verschiedenen Farben erhältlich: Weiß, Kaffee oder Grau. Die Folie ist weiß, somit erscheint das Wasser immer sauber und rein. In den Playa Modellen ist eine Kartuschen Filteranlage, ein Elektroheizer, eine LED Beleuchtung und ein Massage Gebläse inkludiert.

Modell Playa 1

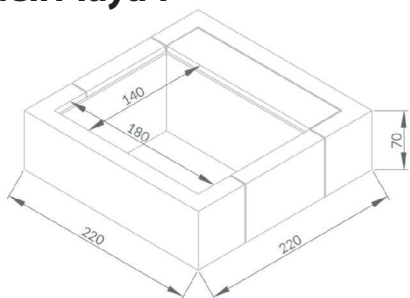

- | | | |
|-------|--|--|
| 20300 | Playa 1, Korbgeflecht Weiß, Folie Weiß
Ein elegantes Minipool mit Kartuschen Filter, Elektroheizer und Massagen Gebläse. Beckenfolie aus hochbeständigen und dauerhaften Polyesterfasern und Polymeren. 230 V, 3000 W
Poolhöhe: 0,7 m Innenmaße: 1,4 x 1,8 m
Wasserhöhe: 0,55 m Außenmaße: 2,2 x 2,2 m |  7.649,00 |
| 20301 | detto, jedoch Korbgeflecht Kaffee, Folie Weiß |  7.649,00 |
| 20302 | detto, jedoch Korbgeflecht Grau, Folie Weiß |  7.649,00 |

Zubehör zu Playa 1



- | | | |
|-------|---|--|
| 20360 | Pool Auflagepolster
Die Auflagepolster sind in 4 verschiedenen Farben erhältlich: Beige, Blau, Braun, Grau. |  229,00 |
|-------|---|--|

 **ACHTUNG: Farbe bei Bestellung angeben!**

- | | | |
|-------|---|--|
| 20380 | Standard Abdeckung
(Überzugsabdeckung Hellgrau) |  192,00 |
|-------|---|--|



 **ACHTUNG: Standardmäßig ist eine Luftpolsterfolie 400 micron im Playa enthalten**

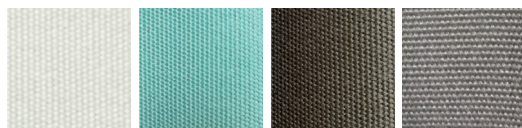

LAGHETTO - AUFSTELLBECKEN 



 **Grüpe C**
exkl. MWSt.

Modell Playa 2

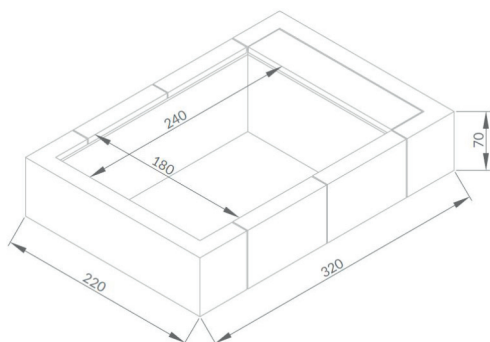

- 20320 **Playa 2, Korbgeflecht Weiß, Folie Weiß**  8.630,00
Ein elegantes Minipool mit Kartuschen Filter, Elektroheizer und Massagen Gebläse. Beckenfolie aus hochbeständigen und dauerhaften Polyesterfasern und Polymeren. 230 V, 3000 W
Poolhöhe: 0,7 m Innenmaße: 1,8 x 2,4 m
Wasserhöhe: 0,55 m Außenmaße: 2,2 x 3,2 m
- 20321 **detto, jedoch Korbgeflecht Kaffee, Folie Weiß**  8.630,00
- 20322 **detto, jedoch Korbgeflecht Grau, Folie Weiß**  8.630,00

Zubehör zu Playa 2



- 20360 **Pool Auflagepolster**  229,00
Die Auflagepolster sind in 4 verschiedenen Farben erhältlich: Beige, Blau, Braun, Grau.

 **ACHTUNG: Farbe bei Bestellung angeben!**

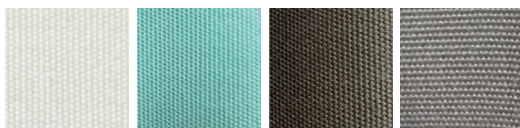

Beige Blau Braun Grau

- 20381 **Standard Abdeckung**  272,00
(Überzugsabdeckung Hellgrau)



 **ACHTUNG: Standardmäßig ist eine Luftpolsterfolie 400 micron im Playa enthalten**



LAGHETTO - AUFSTELLBECKEN NEU

Optionale Ausstattung zu Modell Playa

Das Modell Playa bietet auch die Möglichkeit das Pool mit Polstermöbel zu erweitern. Dies ist in verschiedenen Varianten möglich.

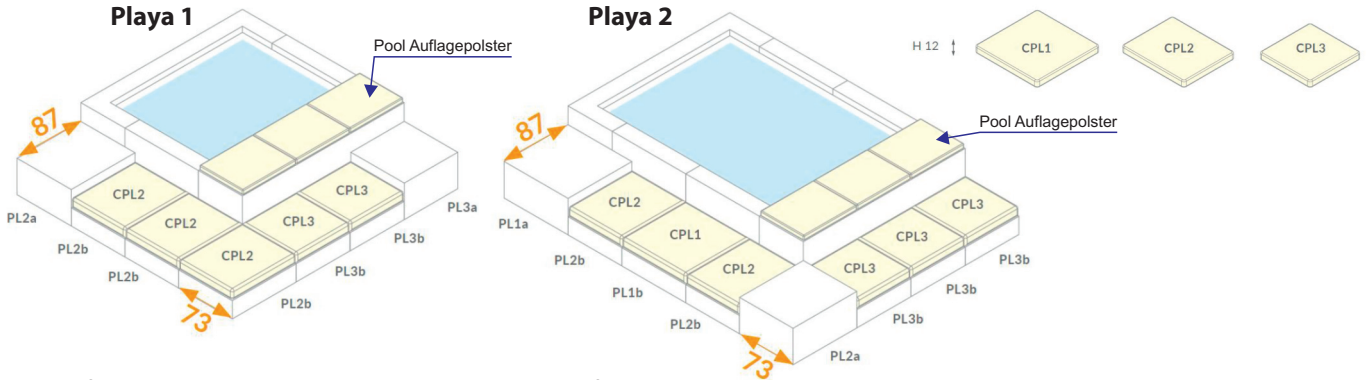

Das Geflecht der Verkleidung ist in 3 Farbvarianten verfügbar. Die Polster sind in 4 verschiedenen Farben erhältlich: Beige, Blau, Braun oder Grau.

⚠️ ACHTUNG: Farben bei Bestellung angeben!

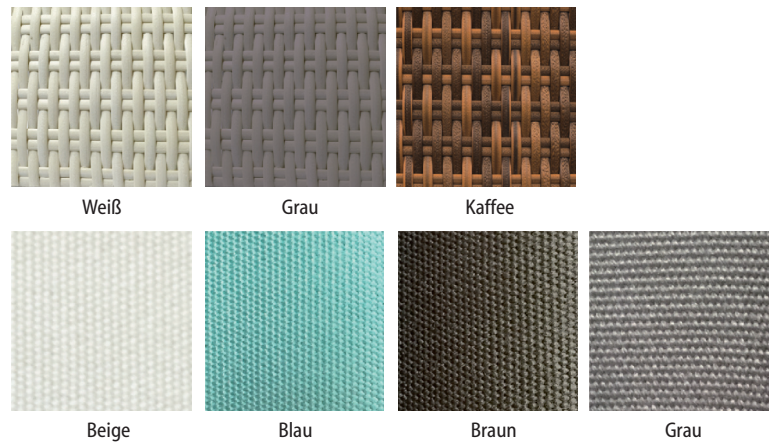

		€ Gruppe C exkl. MWSt.
20370	Sitzwürfel PL1a; 87 x 87 cm, Höhe 43 cm	489,00
20371	Sitzwürfel PL2a; 73 x 87 cm, Höhe 43 cm	422,00
20372	Sitzwürfel PL3a; 73 x 73 cm, Höhe 43 cm	388,00
20373	Sitzwürfel PL1b; 87 x 87 cm, Höhe 21,5 cm	399,00
20374	Sitzwürfel PL2b; 73 x 87 cm, Höhe 21,5 cm	350,00
20375	Sitzwürfel PL3b; 73 x 73 cm, Höhe 21,5 cm	326,00
20361	Auflagepolster CPL1; 87 x 87 cm, Höhe 12 cm	281,00
20362	Auflagepolster CPL2; 73 x 87 cm, Höhe 12 cm	256,00
20363	Auflagepolster CPL3; 73 x 73 cm, Höhe 12 cm	236,00

LAGHETTO - AUFSTELLBECKEN

Modell Dolce Vita Diva



Das Modell Diva der Reihe Dolce Vita ist dem Playa ähnlich; allerdings ist es etwas größer und somit auch gut für einen größeren Garten oder eine größere (Dach-) Terrasse geeignet. Das Pool ist in verschiedenen Farben erhältlich: Weiß, Kaffee oder Grau. Die Standardfolie ist Weiß; auf Wunsch kann auch eine Beige oder Blaue Folie bestellt werden. Die Wasserhöhe der Dolce Vita Diva-Modelle beträgt 1,2m, die Poolhöhe 1,3m. Der Technikraum ist platzsparend im Anschluss verbaut. In diesem Technikraum ist die Filteranlage untergebracht. Der restliche Platz bietet sich hervorragend als Stauraum an. Eine Einstiegsleiter ist im Preis inkludiert.



 **Gruppen C**
exkl. MWSt.

Diva ist in drei Größen erhältlich:



- | | | |
|-------|--|---|
| 20330 | Diva , ein elegantes Aufstellbecken mit 2 Einlaufdüsen, Skimmer, LED Beleuchtung und Einstiegsleiter. Im Technikraum ist eine Kompaktfilteranlage mit Cantabric Filter (inkl. Sand), 6-Wege-Ventil und Victoriapumpe 230 V integriert. 230 V, 580 W
Poolhöhe: 1,3 m
Wasserhöhe: 1,2 m |  10.600,00 |
| 20331 | Diva detto, jedoch: Innenmaße: 3,0 x 5,0 m
Außenmaße: 3,4 x 6,1 m |  11.828,00 |
| 20332 | Diva detto, jedoch: Innenmaße: 3,0 x 6,0 m
Außenmaße: 3,4 x 7,1 m |  12.837,00 |

Optionen und Zubehör zu Diva

- | | | |
|-------|----------------------------------|--|
| 20351 | Option - Gegenstromanlage |  4.056,00 |
| 20352 | Option - Massageanlage |  2.081,00 |

Diva ist in verschiedenen Farben erhältlich:

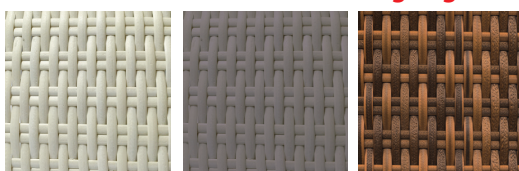

 **ACHTUNG: Farbe bei Bestellung angeben!**



Weiß

Grau

Kaffee

- | | | |
|-------|---|--|
| 20390 | Standard Abdeckung, 2,5 x 4 m
(Luftpolsterfolie 400 micron) |  192,00 |
| 20391 | detto, jedoch 3 x 5 m |  231,00 |
| 20392 | detto, jedoch 3 x 6 m |  401,00 |



Beckenfolie weiß

Beckenfolie beige

Beckenfolie dunkelblau

Beckenfolie aus hochbeständigen und dauerhaften Polyesterfasern und Polymeren.

LAGHETTO - AUFSTELLBECKEN

Modell Dolce Vita Yacht

Das Modell Yacht der Reihe Dolce Vita ist dem Diva sehr ähnlich. Durch das Sonnensegel erinnert das Aussehen des Beckens an eine Yacht. Der bequeme Liegebereich bietet zusätzlichen Komfort und lädt zum Verweilen ein. Die Musik der Stereoanlage, das Sonnensegel und die weichen Kissen macht die Yacht zu einem besonderen Schmuckstück für Ihren Garten oder Ihre (Dach-)Terrasse. Der hölzerne Liegebereich, die Polsterung und die Folie sind in Weiß verfügbar.



 **Gruppe C**
exkl. MWSt.



Yacht - das Aufstellbecken der anderen Art. Die gesamte Technik befindet sich hier, platzsparend, im Anschluss and das Becken.



- 20340 **Yacht**, ein elegantes Aufstellbecken mit 2 Einlaufdüsen, Skimmer, LED Beleuchtung und Einstiegsleiter.  16.418,00
Im Technikraum ist eine Kompaktfilteranlage mit Cantabric Filter (inkl. Sand), 6-Wege-Ventil und Victoriapumpe 230 V integriert. Beckenfolie aus hochbeständigen und dauerhaften Polyesterfasern und Polymeren. 230 V, 580 W
Poolhöhe: 1,3 m Innenmaße: 2,5 x 4,0 m
Wasserhöhe: 1,2 m Außenmaße: 2,8 x 6,3 m

Optionen und Zubehör zu Yacht



- 20350 **Option - Sonnensegel**  3.624,00
20351 **Option - Gegenstromanlage**  4.056,00
20352 **Option - Massageanlage**  2.081,00

Yacht ist mit verschiedenen Features ausgestattet. Zusätzlich zur Leiter gehört hier ein Radio und eine gepolsterte Liegefläche zur Standardausstattung.



Yacht Polsterung

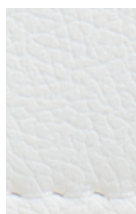

Polsterung weiß

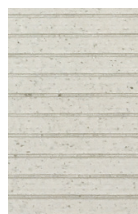

Stufenbelag

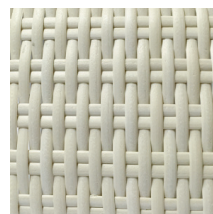

Korbgeflecht weiß



Technikraum



Yacht Stufen

- 20390 **Standard Abdeckung, 2,5 x 4 m**  192,00
(Luftpolsterfolie 400 micron)



SUNNY POOL - RUNDSCHWIMMBECKEN

Rundbecken aus feuerverzinkter, 0,6 mm starker Stahlwand (bei 1,5 m Tiefe 0,8 mm). Außen zusätzlich polyester-kunststoffbeschichtet, innen schutzlackbeschichtet. Die Stahlwandenden werden mittels Alu-Steckprofil stabil verbunden, einfache und lösbare Verbindung. PVC- Handlauf und Bodenschiene. PVC-Innenhülle aus UV-stabilisierter, reißfester und kältebeständiger Folie grundsätzlich mit Keilbiese.

€ Gruppe B
exkl. MWSt.

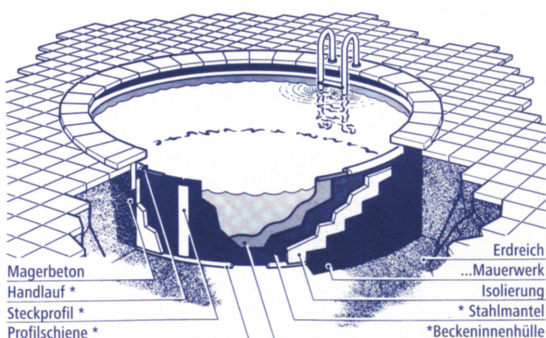

38200	Becken rund D 3,5 m, H = 1,20 m Folie blau 0,6 mm, mit Keilbiese	897,70
38204	Becken rund D 4 m, H = 1,20 m Folie blau 0,6 mm, mit Keilbiese	945,90
38205	Becken rund D 5 m, H = 1,20 m Folie blau 0,6 mm, mit Keilbiese	1.319,80
38206	Becken rund D 6 m, H = 1,20 m Folie blau 0,6 mm, mit Keilbiese	1.813,10
38220	Becken rund D 3 m, H = 1,35 m Folie blau 0,6 mm, mit Keilbiese	916,20
38221	Becken rund D 4 m, H = 1,35 m Folie blau 0,6 mm, mit Keilbiese	1.119,00
38222	Becken rund D 5 m, H = 1,35 m Folie blau 0,6 mm, mit Keilbiese	1.474,20
38215	Becken rund D 5 m, H = 1,50 m Folie blau 0,6 mm, mit Keilbiese	1.574,10
38216	Becken rund D 6 m, H = 1,50 m Folie blau 0,6 mm, mit Keilbiese	2.112,80
38217	Becken rund D 7 m, H = 1,50 m Folie blau 0,6 mm, mit Keilbiese	2.585,30

Aufpreis für Becken in Farbe mittelblau, jedoch 0,8 mm Folie 10%

ERSATZINNENHÜLLE-RUNDBECKEN, FOLIE 0,6 mm, mittelblau mit Keilbiese

38370	D 4,00 m / H 1,20 m	368,50	38373	D 5,50 m / H 1,20 m	588,60
38371	D 4,50 m / H 1,20 m	435,50	38374	D 6,00 m / H 1,20 m	707,10
38372	D 5,00 m / H 1,20 m	542,10			
38030	D 3,00 m / H 1,35 m	270,80	380302	D 5,00 m / H 1,35 m	555,00
380301	D 4,00 m / H 1,35 m	398,30			
38390	D 5,00 m / H 1,50 m	575,10	38392	D 7,00 m / H 1,50 m	954,80
38391	D 6,00 m / H 1,50 m	759,90	38393	D 8,00 m / H 1,50 m	1.175,90

Aufpreis für Ersatzinnenhülle in Farbe mittelblau, 0,8 mm + 25%

UNIVERSAL-HANDLÄUFE für Keil- u. Einhängebiese

384503	D 3,00 m	118,50
384504	D 3,50 m	144,70
38450	D 4,00 m	159,70
384502	D 4,20 m	176,30
384501	D 4,50 m	177,30
38451	D 5,00 m	193,10
38452	D 6,00 m	237,30
38453	D 7,00 m	277,20

BODENSCHIENENSÄTZE:

384603	D 3,00 m	64,10
384604	D 3,50 m	81,20
38460	D 4,00 m	97,80
384602	D 4,20 m	104,20
384601	D 4,50 m	109,70
38461	D 5,00 m	122,70
38462	D 6,00 m	146,20
38463	D 7,00 m	170,60



Bitte geben Sie bei Ihrer Bestellung unbedingt an, ob Sie die Innenhülle mit Einhänge- oder Keilbiese benötigen!

SUNNY POOL - OVALFORMSCHWIMMBECKEN

Ovalform-Becken ohne Stahlkonstruktion. Nur für Erdenbau mit Stützmauer aus Betonhohlblocksteinen mit Magerbeton verfüllt und Stahlarmierung bzw. ohne Hinterfüllung mit einer Spezial-Stützwand aus Stahlelementen. Das Selbstbaubecken besteht aus dem feuerverzinkten und kunststoffbeschichteten Stahlmantel 0,6 mm stark (bei 1,5 m Tiefe 0,8 mm), umlaufender PVC-Handlauf und Bodenschiene, PVC-Innenhülle aus UV-stabilisierter, reißfester und kältebeständiger Folie grundsätzlich mit Keilbiese.

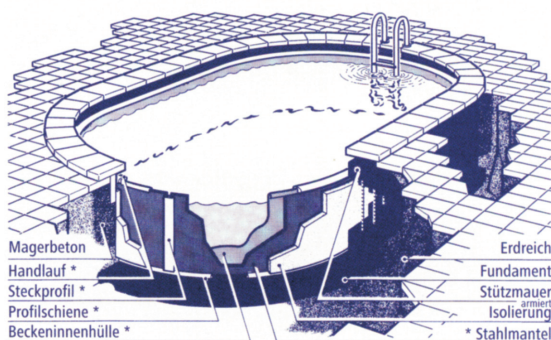

€ Gruppe B
exkl. MWSt.

38252	Oval-Becken 6,30 x 3,60 m, H = 1,2 m, Folie blau 0,6 mm, mit Keilbiese	1.597,10
38253	Oval-Becken 7,37 x 3,60 m, H = 1,2 m, Folie blau 0,6 mm, mit Keilbiese	1.858,00
38254	Oval-Becken 8,00 x 4,00 m, H = 1,2 m, Folie blau 0,6 mm, mit Keilbiese	2.227,10
38256	Oval-Becken 9,00 x 5,00 m, H = 1,2 m, Folie blau 0,6 mm, mit Keilbiese	2.553,60
38262	Oval-Becken 6,30 x 3,60 m, H = 1,5 m, Folie blau 0,6 mm, mit Keilbiese	2.033,40
38263	Oval-Becken 7,37 x 3,60 m, H = 1,5 m, Folie blau 0,6 mm, mit Keilbiese	2.308,70
38264	Oval-Becken 8,00 x 4,00 m, H = 1,5 m, Folie blau 0,6 mm, mit Keilbiese	2.688,00
38266	Oval-Becken 9,00 x 5,00 m, H = 1,5 m, Folie blau 0,6 mm, mit Keilbiese	3.394,40

Aufpreis für Becken in Farbe mittelblau, jedoch 0,8 mm Folie 10%

ERSATZINNENHÜLLE-OVALBECKEN, FOLIE 0,6 mm, mittelblau mit Keilbiese

38410	6,30 x 3,60 m / H 1,20 m	593,10	38412	8,00 x 4,00 m / H 1,20 m	712,30
38411	7,37 x 3,60 m / H 1,20 m	630,60	38414	9,00 x 5,00 m / H 1,20 m	1.029,50
38420	6,30 x 3,60 m / H 1,50 m	633,90	38422	8,00 x 4,00 m / H 1,50 m	956,90
38421	7,37 x 3,60 m / H 1,50 m	705,40	38424	9,00 x 5,00 m / H 1,50 m	1.090,10

Aufpreis für Ersatzinnenhülle in Farbe mittelblau, 0,8 mm + 25%

UNIVERSAL-HANDLÄUFE für Keil- u. Einhängebiese

38454	D 6,30 x 3,60 m	211,80
38455	D 7,37 x 3,60 m	239,80
38456	D 8,00 x 4,00 m	260,60
38458	D 9,00 x 5,00 m	298,40

BODENSCHIENENSÄTZE

38464	D 6,30 x 3,60 m	148,80
38465	D 7,37 x 3,60 m	161,00
38466	D 8,00 x 4,00 m	163,90
38467	D 9,00 x 5,00 m	183,80



Bitte geben Sie bei Ihrer Bestellung unbedingt an, ob Sie die Innenhülle mit Einhänge- oder Keilbiese benötigen!

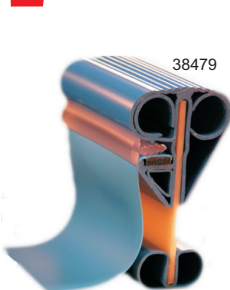

MTH Unterbau Spezial Handlauf

38479 MTH **Einhängeprofil**, transparent speziell per Stange für Aufstellbecken die mit Randplatten überdeckt werden, pro Stange: **1,20 m**, **Achtung: bei Einsatz dieses Profils - Innenhülle unbedingt mit Keilbiese bestellen!**













MTH Unterbau Spezial Handlauf - auf Anfrage!

38477 **Folien-Reparatur-Klebeset** per Stück 15,00



LINER FÜR RECHTECKBECKEN

€ **Gruppe B**
exkl. MWSt.

	38440	Innenliner für Rechteckbecken Folie 0,60 mm inklusive Biese, Farbe mittelblau	per m ²		14,70
	38441	Innenliner für Rechteckbecken Folie 0,80 mm inklusive Biese, Farbe mittelblau	per m ²		18,40
	38448	Innenliner für Rechteckbecken Folie 0,80 mm inklusive Biese, Farbe türkis, sand, weiss, grau	per m ²		23,00
	38442	Kederleiste schmal, für Innenliner für Rechteckbecken, L = 2,10 m (Achtung! Abnahme nur per Stange möglich!)	per Stange		23,00
	38443	Viertelkreis (Ecke) für Kederleiste schmale Ausführung	per Stück		38,10
	38445	Eckprofil aus PE-Schaum L = 1,50 m , breite Ausführung (Achtung! Abnahme nur per Stange möglich!)	per Stange		10,90

Bedarfsberechnung für Innenliner / m²

z.B.: Beckengröße L = 8,00 m, B = 4,00 m, H = 1,50 m

L x B =	32 m ²
L x H x 2 =	24 m ²
<u>B x H x 2 =</u>	<u>12 m²</u>
Gesamt	68 m ²

Innenliner für Rechteckbecken können in jeder Größe angefertigt werden, wir empfehlen jedoch das max. Ausmaß von: L = 12,00 m x B = 6,00 m x H = 1,50 m nicht zu überschreiten.







 **Lieferzeit 3 - 4 Wochen ab schriftlicher u. geklärt**
Auftragserteilung.

PE- ABDECKPLANEN - RUND - OVAL - ACHTFORM







aus Polyäthylen-Gewebe, beidseitig beschichtet, blau, Unterseite schwarz, extrem reißfest, mit Gummizug - Ösen alle 75 cm - besonders als Winterabdeckung geeignet.

38365 **PE-Abdeckfolie, Sonderanfertigung nach Maß, Achtung Lieferzeit!** per m²  10,30
Farbe: blau beidseitig beschichtet mit Gummizug und Ösen alle 75 cm



RUND Beckenmaß/Planenmaß:

38309	Poly-Folie D 3,00/3,50 m		95,80
38310	Poly-Folie D 3,50/4,00 m		144,80
38311	Poly-Folie D 4,00/4,50 m		174,20
38312	Poly-Folie D 4,20/4,70 m		176,50
38313	Poly-Folie D 4,50/5,00 m		189,60
38314	Poly-Folie D 5,00/5,50 m		233,00
38315	Poly-Folie D 5,50/6,00 m		289,30



RUND Beckenmaß/Planenmaß:

38316	Poly-Folie D 6,00/6,50 m		304,20
38317	Poly-Folie D 6,50/7,00 m		369,90
38318	Poly-Folie D 7,00/7,50 m		403,90
38319	Poly-Folie D 7,50/8,00 m		479,70
38320	Poly-Folie D 8,00/8,50 m		519,20
38321	Poly-Folie D 8,50/9,00 m		574,20
38322	Poly-Folie D 9,00/9,50 m		646,20

OVAL Beckenmaß/Planenmaß:

38344	Poly-Folie 6,30 x 3,60/6,80 x 4,10 m		269,00
38349	Poly-Folie 7,37 x 3,60/7,87 x 4,10 m		290,50

OVAL Beckenmaß/Planenmaß:

38354	Poly-Folie 8,00 x 4,00/8,50 x 4,50 m		315,10
38363	Poly-Folie 9,00 x 5,00/9,50 x 5,50 m		413,20

SSA-STONE POOLBAUSTEIN PS40

- **Optimale Isolierung für warme Beckenwände und wirtschaftlichen Betrieb**
- **Kurze Bauzeit, schneller Beckenaufbau**
- **Maximale Stabilität und Passgenauigkeit durch optimiertes Design**
- **Jede beliebige Beckenform realisierbar!**
- **Einfacher Aufbau durch sehr geringes Gewicht**
- **Druckbeständige Beckenwände durch **extra hartes PS40****



35700 **SSA-STONE GERADE PS40**, Farbe: weiß 16,80
 Länge: 1,25 m Fläche: 0,375 m²
 Höhe: 0,30 m Füllmenge: 60,00 lit./Stk.
 Tiefe: 0,25 m



35702 **SSA-STONE RADIUS**, Farbe: weiß 17,70
 für Radien von: 1,00, 1,25, 150, 2,00, 3,00, 4,00 m
 Länge: 1,00 m Fläche: 0,375 m²
 Höhe: 0,30 m Füllmenge: 60,00 lit./Stk.
 Tiefe: 0,25 m



35701 **SSA-STONE Endschieber**, Farbe: weiß per Stück 0,85
 Format: 160 x 88 x 45 mm
 (Karton VE = 509 Stück)



- 35703 **SSA-STONE Aufspreizkeil R = 1,00 m** 1,40
- 35704 **SSA-STONE Aufspreizkeil R = 1,25 m** 1,40
- 35705 **SSA-STONE Aufspreizkeil R = 1,50 m** 1,40
- 35706 **SSA-STONE Aufspreizkeil R = 2,00 m** 1,40
- 35707 **SSA-STONE Aufspreizkeil R = 2,50 m** 1,40
- 35708 **SSA-STONE Aufspreizkeil R = 3,00 m** 1,40

Anzahl der benötigten SSA-STONE Poolbausteine für Rechteckbecken. (Innenmaß ohne Reserve) Länge x Breite in m. Beckentiefe 1,5 m.

L x B	3,00	3,25	3,50	3,75	4,00	4,25	4,50	4,75	5,00	5,25	5,50	5,75	6,00
5,00	70	72	74	76	78	80	82	84	86	88	90	92	94
5,25	72	74	76	78	80	82	84	86	88	90	92	94	96
5,50	74	76	78	80	82	84	86	88	90	92	94	96	98
5,75	76	78	80	82	84	86	88	90	92	94	96	98	100
6,00	78	80	82	84	86	88	90	92	94	96	98	100	102
6,25	80	82	84	86	88	90	92	94	96	98	100	102	104
6,50	82	84	86	88	90	92	94	96	98	100	102	104	106
6,75	84	86	88	90	92	94	96	98	100	102	104	106	108
7,00	86	88	90	92	94	96	98	100	102	104	106	108	110
7,25	88	90	92	94	96	98	100	102	104	106	108	110	112
7,50	90	92	94	96	98	100	102	104	106	108	110	112	114
7,75	92	94	96	98	100	102	104	106	108	110	112	114	116
8,00	94	96	98	100	102	104	106	108	110	112	114	116	118
8,25	96	98	100	102	104	106	108	110	112	114	116	118	120
8,50	98	100	102	104	106	108	110	112	114	116	118	120	122
8,75	100	102	104	106	108	110	112	114	116	118	120	122	124
9,00	102	104	106	108	110	112	114	116	118	120	122	124	126
9,25	104	106	108	110	112	114	116	118	120	122	124	126	128
9,50	106	108	110	112	114	116	118	120	122	124	126	128	130
9,75	108	110	112	114	116	118	120	122	124	126	128	130	132
10,00	110	112	114	116	118	120	122	124	126	128	130	132	134
10,25	112	114	116	118	120	122	124	126	128	130	132	134	136
10,50	114	116	118	120	122	124	126	128	130	132	134	136	138
10,75	116	118	120	122	124	126	128	130	132	134	136	138	140
11,00	118	120	122	124	126	128	130	132	134	136	138	140	142
11,25	120	122	124	126	128	130	132	134	136	138	140	142	144
11,50	122	124	126	128	130	132	134	136	138	140	142	144	146
11,75	124	126	128	130	132	134	136	138	140	142	144	146	148
12,00	126	128	130	132	134	136	138	140	142	144	146	148	150



Achtung: SSA-STONE Poolbausteine sind von unserem Zustelldienst ausgeschlossen!
 Lieferungen erfolgen ab unserem Lager Grödig per Spedition gegen eine Transportpauschale von € 175,00 netto (exkl. MwSt.) pro Zustellung in Österreich.

IGLU 2000 - EPS 25 SYSTEM-STEIN

IGLU 2000

€ Gruppe B
exkl. MWSt.

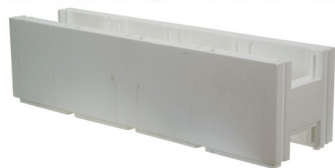

18475 **IGLU 2000 Normalstein EPS 25**, exkl. Endeinschübe 9,10
Bauhöhe **250 mm**, Betonfüllmenge 33 Liter.
Format: 1000 x 250 x 250 mm, Farbe: Grau

18477 **IGLU 2000 Rundbogenstein EPS 25** 13,80
für Radien von: 0 / 1,25 / 1,5 / 2 / 2,5 / 3 / 3,5 / 5 / 7 m
Format: 1000 x 250 x 250 mm, Betonfüllmenge 33 Liter.
Farbe: Grau

18481 **IGLU 2000 Endeinschübe** per Stück 0,90
Format: 160 x 88 x 45 mm
(Karton VE = 509 Stück)



184821 **IGLU 2000 Aufspreizkeil R = 1,25 m** 1,10

18483 **IGLU 2000 Aufspreizkeil R = 1,5 m** 1,10

18484 **IGLU 2000 Aufspreizkeil R = 2 m** 1,10

18485 **IGLU 2000 Aufspreizkeil R = 2,5 m** 1,10

18486 **IGLU 2000 Aufspreizkeil R = 3 m** 1,10

18487 **IGLU 2000 Aufspreizkeil R = 3,5 m** 1,10

18488 **IGLU 2000 Aufspreizkeil R = 5 m** 1,10

18489 **IGLU 2000 Aufspreizkeil R = 7 m** 1,10



18495 **Klemmfalzplatte mit Aussparung EPS 40** per Stück 9,90
Format: 1000 x 500 x 50 mm
Verpackung gebündelt (10 Stück)
(EW-Palette = 80 Stück) Farbe: weiß



18496 **detto, jedoch EPS 80, grün** per Stück 13,60

Anzahl der benötigten IGLU2000 Bausteine für Rechteckbecken. (Innenmaß ohne Reserve) Länge x Breite in m. Beckentiefe 1,5 m.
(aufgerundet auf VE 6)

L x B	3,00	3,25	3,50	3,75	4,00	4,25	4,50	4,75	5,00	5,25	5,50	5,75	6,00
5,00	102	108	108	114	114	120	120	126	126	132	132	138	138
5,25	108	108	114	114	120	120	126	126	132	132	138	138	144
5,50	108	114	114	120	120	126	126	132	132	138	138	144	144
5,75	114	114	120	120	126	126	132	132	138	138	144	144	150
6,00	114	120	120	126	126	132	132	138	138	144	144	150	150
6,25	120	120	126	126	132	132	138	138	144	144	150	150	156
6,50	120	126	126	132	132	138	138	144	144	150	150	156	156
6,75	126	126	132	132	138	138	144	144	150	150	156	156	162
7,00	126	132	132	138	138	144	144	150	150	156	156	162	162
7,25	132	132	138	138	144	144	150	150	156	156	162	162	168
7,50	132	138	138	144	144	150	150	156	156	162	162	168	168
7,75	138	138	144	144	150	150	156	156	162	162	168	168	174
8,00	138	144	144	150	150	156	156	162	162	168	168	174	174
8,25	144	144	150	150	156	156	162	162	168	168	174	174	180
8,50	144	150	150	156	156	162	162	168	168	174	174	180	180
8,75	150	150	156	156	162	162	168	168	174	174	180	180	186
9,00	150	156	156	162	162	168	168	174	174	180	180	186	186
9,25	156	156	162	162	168	168	174	174	180	180	186	186	192
9,50	156	162	162	168	168	174	174	180	180	186	186	192	192
9,75	162	162	168	168	174	174	180	180	186	186	192	192	198
10,00	162	168	168	174	174	180	180	186	186	192	192	198	198
10,25	168	168	174	174	180	180	186	186	192	192	198	198	204
10,50	168	174	174	180	180	186	186	192	192	198	198	204	204
10,75	174	174	180	180	186	186	192	192	198	198	204	204	210
11,00	174	180	180	186	186	192	192	198	198	204	204	210	210
11,25	180	180	186	186	192	192	198	198	204	204	210	210	216
11,50	180	186	186	192	192	198	198	204	204	210	210	216	216
11,75	186	186	192	192	198	198	204	204	210	210	216	216	222
12,00	186	192	192	198	198	204	204	210	210	216	216	222	222



Achtung: IGLU 2000 System-Steine sind von unserem Zustelldienst ausgeschlossen!
Lieferungen erfolgen ab unserem Lager Grödig per Spedition gegen eine Transportpauschale von € 175,00 netto (exkl. MwSt.) pro Zustellung in Österreich.



POLYLINE 2000 XXL - EPS 25 UND EPS 30SYSTEM-STEIN



18460	POLYLINE 2000 XXL Normalstein EPS 25, exkl. Endeinschübe, Bauhöhe 500 mm Format: 1250 x 250 x 500 mm, Betonfüllmenge 83 Liter.	22,20
18461	POLYLINE 2000 XXL Rundbogenstein EPS 25, exkl. Aufspreizkeile, Bauhöhe 500 mm Format: 1250 x 250 x 500 mm, Betonfüllmenge 83 Liter.	35,00
18462	POLYLINE 2000 XXL Endeinschübe Format: 160 x 97 x 31,5 mm, (Karton VE = 639 Stück)	per Stück 0,85
18463	POLYLINE 2000 XXL Aufspreizkeil R = 1,25 m	2,25
18464	POLYLINE 2000 XXL Aufspreizkeil R = 1,5 m	2,25
18465	POLYLINE 2000 XXL Aufspreizkeil R = 1,75 m	2,25
18466	POLYLINE 2000 XXL Aufspreizkeil R = 2 m	2,25
18467	POLYLINE 2000 XXL Aufspreizkeil R = 2,5 m	2,25
18468	POLYLINE 2000 XXL Aufspreizkeil R = 3 m	2,25
18469	POLYLINE 2000 XXL Aufspreizkeil R = 3,5 m	2,25
18470	POLYLINE 2000 XXL Aufspreizkeil R = 5 m	2,25

Anzahl der benötigten Polyline 2000 XXL Bausteine für Rechteckbecken. (Innenmaß ohne Reserve) Länge x Breite in m. Beckentiefe 1,5 m. (aufgerundet auf VE 2)

L x B	3,00	3,25	3,50	3,75	4,00	4,25	4,50	4,75	5,00	5,25	5,50	5,75	6,00
5,00	42	42	44	46	46	48	48	50	52	52	54	54	56
5,25	42	44	46	46	48	48	50	52	52	54	54	56	58
5,50	44	46	46	48	48	50	52	52	54	54	56	58	58
5,75	46	46	48	48	50	52	52	54	54	56	58	58	60
6,00	46	48	48	50	52	52	54	54	56	58	58	60	60
6,25	48	48	50	52	52	54	54	56	58	58	60	60	62
6,50	48	50	52	52	54	54	56	58	58	60	60	62	64
6,75	50	52	52	54	54	56	58	58	60	60	62	64	64
7,00	52	52	54	54	56	58	58	60	60	62	64	64	66
7,25	52	54	54	56	58	58	60	60	62	64	64	66	66
7,50	54	54	56	58	58	60	60	62	64	64	66	66	68
7,75	54	56	58	58	60	60	62	64	64	66	66	68	70
8,00	56	58	58	60	60	62	64	64	66	66	68	70	70
8,25	58	58	60	60	62	64	64	66	66	68	70	70	72
8,50	58	60	60	62	64	64	66	66	68	70	70	72	72
8,75	60	60	62	64	64	66	66	68	70	70	72	72	74
9,00	60	62	64	64	66	66	68	70	70	72	72	74	76
9,25	62	64	64	66	66	68	70	70	72	72	74	76	76
9,50	64	64	66	66	68	70	70	72	72	74	76	76	78
9,75	64	66	66	68	70	70	72	72	74	76	76	78	78
10,00	66	66	68	70	70	72	72	74	76	76	78	78	80
10,25	66	68	70	70	72	72	74	76	76	78	78	80	82
10,50	68	70	70	72	72	74	76	76	78	78	80	82	82
10,75	70	70	72	72	74	76	76	78	78	80	82	82	84
11,00	70	72	72	74	76	76	78	78	80	82	82	84	84
11,25	72	72	74	76	76	78	78	80	82	82	84	84	86
11,50	72	74	76	76	78	78	80	82	82	84	84	86	88
11,75	74	76	76	78	78	80	82	82	84	84	86	88	88
12,00	76	76	78	78	80	82	82	84	84	86	88	88	90



Achtung: POLYLINE 2000 XXL System-Steine sind von unserem Zustelldienst ausgeschlossen! Lieferungen erfolgen ab unserem Lager Grödig per Spedition gegen eine Transportpauschale von € 175,00 netto (exkl. MwSt.) pro Zustellung in Österreich.

ÜBERLAUFRINNENSYSTEM

modul

Überlaufrinnensystem aus Kunststoffbetonfertigelementen in zwei verschiedenen Höhen lieferbar. Die Elemente werden mittels Spezialkleber zueinander dicht verklebt. Zur Verwendung mit Foliensystemen ist ein U-Profil als Folienschweißbleiste lieferbar. Auch beflies- oder polyesterlaminierbar (sandgestrahlt). Das Material lässt sich mit Diamanttrennscheiben leicht bearbeiten und anpassen.

€ Gruppe B
exkl. MWSt.



20061 **Modul Stein** 1000/240/182-182 per Stück 199,50



20062 **Modul Ablauf** 1000/240/182-182 per Stück 314,00



20063 **Modul Ecke** 35/240/182-182 per Stück 228,50



Rinnenstein gerade, Elementgröße 182 x 240 x 1000 mm mit verschiedenen Hinterkantenhöhen. Zu den Fertigelementen muss das Klebematerial, und die Foliensleiste gesondert bestellt werden.

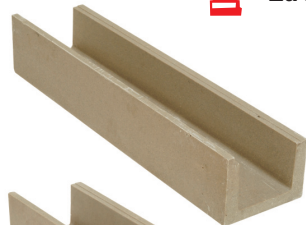

20081 **Modul Stein** 1000/240/182-162 per Stück 199,50

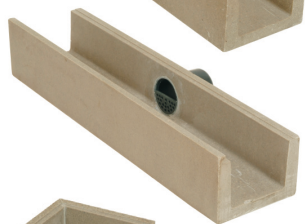

20082 **Modul Ablauf** 1000/240/182-162 per Stück 314,00



20083 **Modul Ecke** 35/240/182-162 per Stück 228,50



20084 **Modul Ecke** 35/240/162-182 (verkehrte Ecke für Treppe) per Stück 228,50



20093 **Modul Endplatte PVC/grau** per Stück 45,70



20096 **Folienanschweißbleiste PVC U** (24/20/20x1,7 mm) per Stange 3 m 27,50

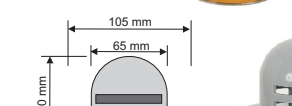

20095 **Folienanschweißbleiste Blech** (20/23/20x1,7 mm) per Stange 2 m 16,50

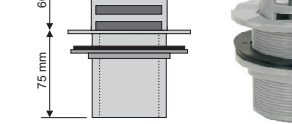

20097 **Abschlussleiste PVC L** (25/25x3 mm) weiß per Stange 3 m 54,00



20105 **Fugenkleber MK-3000**, 290 ml, 1 Kartusche reicht für eine Klebestelle per Stück 25,60



20110 **Systemkleber zu Modul 4,0 kg**, Sikadur-31 N, Komponente A (ausreichend für ca. 5 Rinnensteine) im Set 220,30
Inklusive: Systemhärter zu Modul 2,0 kg Sikadur-31 N, Komponente B (ausreichend für ca. 5 Rinnensteine)



20104 **Aufpreis für Sandstrahlen** per Stück 44,70

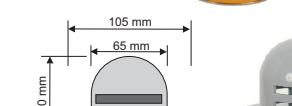

20118 **Flüsterablauf universal** per Stück 98,60
Komplett mit Kontermutter und Dichtung, A.G. 2 1/2", I.G. 2", D = 105 mm, Diese spezielle Konstruktion hilft Ablaufgeräusche bei Überlaufrinnen mit geradem Anschluss nach unten zu minimieren.

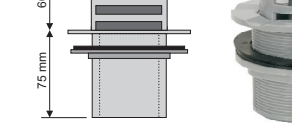

20103 **Montage Modulsystem, per Stück** auf Anfrage
(Versatz durch Facharbeiter)



Verarbeitungstemperatur mindestens +10°C!

Wir empfehlen den Versatz direkt vom Hersteller durchführen zu lassen.

Die Montage erfolgt im Dünnbett Klebverfahren, waagerechte Abläufe, keine Nuten oder Auslässe im Mauerwerk notwendig, neues Klebesystem, Montageservice, usw.

RINNENABDECKKROSTE / WEISS POLYPROPYLEN

ABDECKSTÄBE FLEXIBEL POLYPROPYLEN Höhe 22 mm

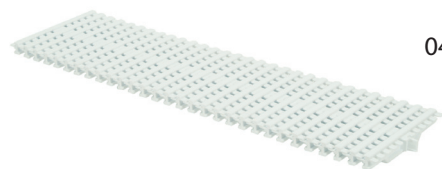

04865 **Gitterstab Polypropylen weiß** per Stück 0,60
 B = 195 mm, H 22 mm
 1 Lfm. = 45 Stk., VE = 470 Stück
 speziell für Überlaufrinnensystem MODUL.
 (28656)

04865G **detto, jedoch Farbe: grau RAL 7011** per Stück 0,60

04866 **Gitterstab Polypropylen weiß** per Stück 0,70
 B = 245 mm, H = 22 mm
 1 Lfm. = 45 Stk., VE = 320 Stück
 (28657)

04866G **detto, jedoch Farbe: grau RAL 7011** per Stück 0,70



04867 **Gitterstab Polypropylen weiß** per Stück 0,70
 B = 295 mm, H = 22 mm
 1 Lfm. = 45 Stk., VE = 300 Stück
 (28658)

048682 **Gitterstab Polypropylen weiß** per Stück 0,80
 B = 335 mm, H = 22 mm
 1 Lfm. = 45 Stk., VE = 250 Stück
 (28659)

ABDECKSTÄBE FLEXIBEL POLYPROPYLEN Höhe 35 mm

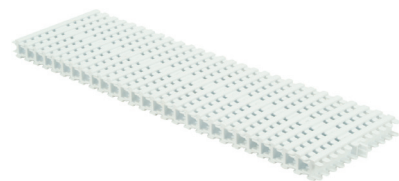

04868 **Gitterstab Polypropylen weiß** per Stück 0,60
 B = 195 mm, H 35 mm
 1 Lfm. = 45 Stk., VE = 470 Stück
 (28660)

04868G **detto, jedoch Farbe: grau RAL 7011** per Stück 0,60

048681 **Gitterstab Polypropylen weiß** per Stück 0,70
 B = 245 mm, H = 35 mm
 1 Lfm. = 45 Stk., VE = 320 Stück
 (28661)

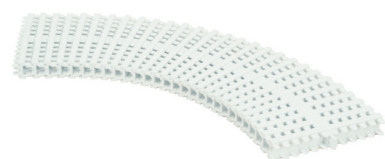

04869 **Gitterstab Polypropylen weiß** per Stück 0,70
 B = 295 mm, H = 35 mm
 1 Lfm. = 45 Stk., VE = 300 Stück
 (28662)

ECKTEILE 90° und 45° POLYPROPYLEN Höhe 22 mm



04874 **Eckteile 90!** per Stück 20,70
 Weite = 195 mm, H = 22 mm
 VE = 4 Stück, (22379)

04874G **detto, jedoch Farbe: grau RAL 7011** per Stück 48,60

04876 **detto, Weite = 245 mm, H = 22 mm** per Stück 25,80
 VE = 4 Stück, (22380)

04876G **detto, jedoch Farbe: grau RAL 7011** per Stück 51,00

RINNENABDECKKROSTE POLYPROPYLEN

- Extrem rutschsicher nach EN-Norm
- Bestens geeignet für Rundungen ab 120 cm Radius





	452535	Gitterstab Polypropylen weiß Extrem rutschsicher nach EN-Norm Breite = 195 mm, Höhe = 22 mm 1 lfm = 48 Stück, VE = 470 Stück	per Stück	0,60
	452535G	detto, jedoch Farbe hellgrau RAL 7040	per Stück	0,60
	452536	Gitterstab Polypropylen weiß Extrem rutschsicher nach EN-Norm Breite = 245 mm, Höhe = 22 mm 1 lfm = 48 Stück, VE = 320 Stück	per Stück	0,70
	452536G	detto, jedoch Farbe hellgrau RAL 7040	per Stück	0,70
	452537	Winkelstück 90° Polypropylen Farbe hellgrau RAL 7040 Breite = 195 mm, Höhe = 22 mm	per Stück	48,60
	452538	Winkelstück 90° Polypropylen Farbe hellgrau RAL 7040 Breite = 245 mm, Höhe = 22 mm	per Stück	51,00
	452539	Winkelstück 45° Polypropylen Farbe hellgrau RAL 7040 Breite = 195 mm, Höhe = 22 mm	per Stück	44,20



Auch in Breite 295 mm und 325 mm lieferbar. Alle Roste auch in Höhe 35 mm lieferbar.
Lieferzeit ca. 3 Wochen

RINNENABDECKKROSTE / WEISS POLYPROPYLEN

Rinnenrost massiv

	428664	Rinnenrost massiv, 0,5 m Massiver Querrost mit Steckverbindung, (2 Stück = 1.000 mm), B = 195 mm, H = 22 mm VE = 20 Stück (28664)	per Stück	11,20
ABDECKKROSTE QUERLIEGEND				
	04850	Rinnenrost Querrost (5 Stück = 1.024 mm), B = 195 mm, H = 24 mm VE = 45 Stück (05581)	per Stück	7,10
	04855	Endstück zum Verschließen, wenn der Rost geschnitten wird. VE = 1 Stück (06420)		0,60
	04853	Einlegewinkel aus VA für Eckmontage VE = 1 Stück (16064)		24,80



Rely on it.

RENOLIT AlkorPlan 1000/2000/3000/Trittschutz/Touch/Xtreme Gewebeverstärkte Abdichtungsbahnen zur Auskleidung von Schwimmbädern

Die perfekte Lösung für große Schwimmbecken



RENOLIT AlkorPlan – eine Poolfolie mit nahezu grenzenlosen Möglichkeiten! Die ideale Lösung und überall einsatzbereit: in privaten und öffentlichen Pools, Hotelpools oder auch Wettkampfbecken oder Wasserparks. Die minimale Wartung, die garantierte Abdichtungsfunktion und die zeitsparende Verlegung spricht für sich. Dank ihrer Flexibilität und Widerstandsfähigkeit lässt sie sich an jede Beckenform anpassen und hält den härtesten Nutzungsbelastungen stand.

- Geeignet für jede Art von Untergrund.
- Saubere, lautlose und schnelle Verlegung in der Hälfte der Zeit anderer Auskleidungen.
- Praktisch wartungsfrei.
- Ideal zur Sanierung von problematischen Schwimmbecken oder zur Verlegung an schwer zugänglichen Orten.
- Die Größe oder Form Ihres Schwimmbads spielt keine Rolle.
- Hunderte von Hotels weltweit vertrauen bereits auf die Qualität und die vielen Vorteile



Die Lackierung verlängert die Lebensdauer der Abdichtungsbahn

1. Verhindert das Aufkommen von Bakterien und Pilzen und bewirkt dadurch ein hygienischeres Schwimmbad.

2. Schützt die Abdichtungsbahn gegen UV-Strahlung und vorzeitiges Altern.

3. Vermeidet Schmutz und Flecken und erleichtert die Reinigung der Abdichtungsbahn.

4. Wirkt wie ein Schutzschild gegen Schrammen und Kratzer als Folge der täglichen Nutzung.

Um ungewollten Verfärbungen vorzubeugen empfehlen wir zur Verlegung von AlkorPlan Folien als Unterlage die speziell abgestimmten Alkorplan Vliese zu verwenden.

Bitte beachten auch das umfangreiche Verlegungs- und Reparaturzubehör von AlkorPlan.

Zahlreiche Videos zur Verlegung von Renolit Alkorplan Produkten finden Sie z.B. auf YouTube

RENOLIT AlkorPlan ist die einzige Marke, die ihre Abdichtungsbahnen der Reihe 2000 und 3000 mit einer Speziallackierung beschichtet, die vor Kratzern, Flecken, Bakterien und der UV-Strahlung schützt und ein vorzeitiges Altern verhindert.



RENOLIT AlkorPlan1000/2000/3000/Xtreme Folienübersicht, Farben und Muster

Rely on it.

RENOLIT AlkorPlan1000: Unicolor ohne Lackierung

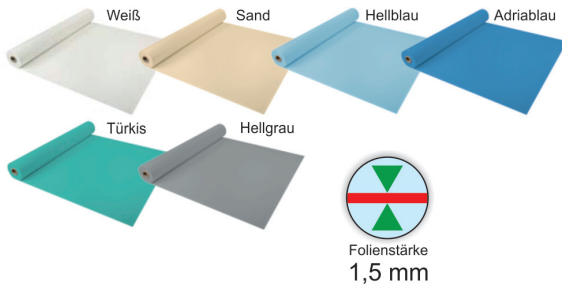

Preis je m²
€ 21,19
Gruppe B
exkl. MwSt.

Lackierung: nein
Folienstärke: 1,5 mm
3D Effekt: nein
Garantie auf Abdichtung: 10 Jahre

RENOLIT AlkorPlan2000 Unicolor mit Lackierung

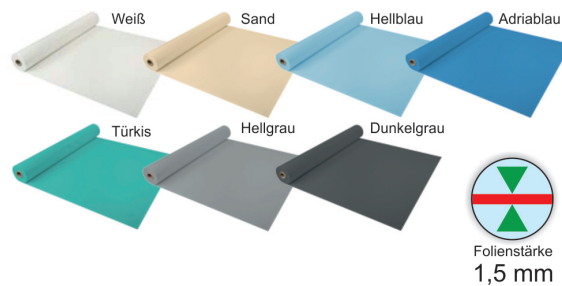

Preis je m²
€ 27,23
Gruppe B
exkl. MwSt.

Lackierung: ja
Folienstärke: 1,5 mm
3D Effekt: nein
Garantie auf Abdichtung: 10 Jahre

RENOLIT AlkorPlan3000 bedruckt mit Lackierung

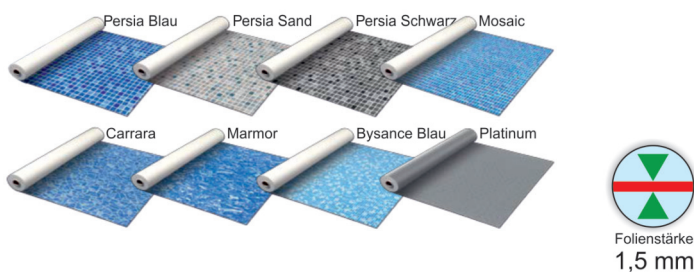

Preis je m²
€ 36,03
Gruppe B
exkl. MwSt.

Lackierung: ja
Folienstärke: 1,5 mm
3D Effekt: nein
Garantie auf Abdichtung: 10 Jahre

RENOLIT AlkorPlan XTREME Unicolor mit Lackierung

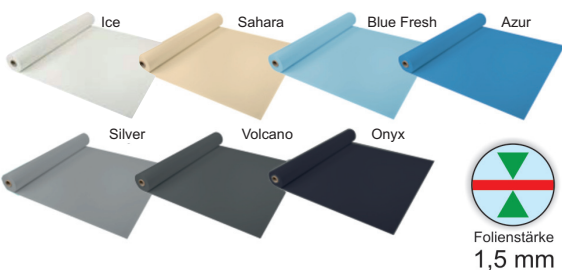

Preis je m²
€ 36,03
Gruppe B
exkl. MwSt.

Lackierung: ja
Folienstärke: 1,5 mm
3D Effekt: nein
Garantie auf Abdichtung: 15 Jahre
Garantie auf Fleckenfreiheit: 5 Jahre
Garantie auf Farbe: 5 Jahre



RENOLIT AlkorPlan Touch 3D, Ceramics und NEU Natural Pool
Folienübersicht, Farben und Muster

Rely on it.

RENOLIT AlkorPlan3000 TOUCH 3D:

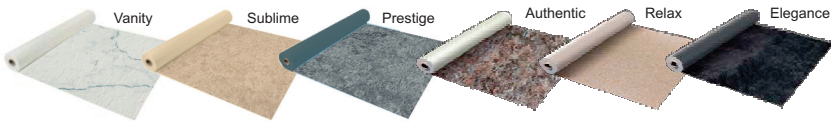

Preis je m²
€ 53,30
 Gruppe B
 exkl. MwSt.

Lackierung: ja
Folienstärke: 2,0 mm
3D Effekt: ja
Trittschutz: ja/
 Elegance optional
Garantie auf Abdichtung: 10 Jahre

RENOLIT AlkorPlan CERAMICS:

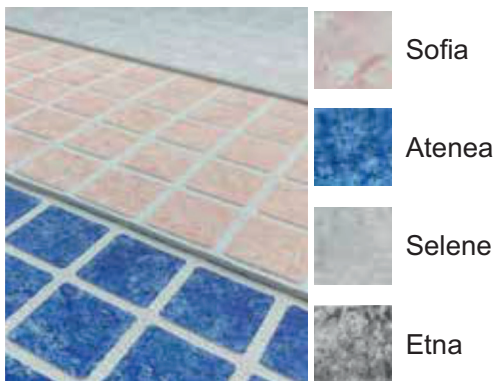

RENOLIT ALKORPLAN CERAMICS



Sieht aus... aber ist nicht!



Preis je m²
€ 53,30
 Gruppe B
 exkl. MwSt.

Lackierung: ja
Folienstärke: 2,0 mm
3D Effekt: ja
Trittschutz: ja
Garantie auf Abdichtung: 10 Jahre

RENOLIT AlkorPlan - Natural Pool: NEU

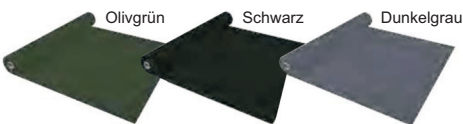

RENOLIT ALKORPLAN NATURAL POOL

Preis je m²
€ 20,11
 Gruppe B
 exkl. MwSt.



Lackierung: nein
Folienstärke: 1,5 mm
3D Effekt: nein
Trittschutz: nein
Garantie auf Abdichtung: 10 Jahre



RENOLIT AlkorPlan 1000/2000/Trittschutz

Rely on it.



**Achtung: AlkorPlan1000-Folien in 2,05m Breite, sind nur mehr begrenzt lieferbar!
* nur solange der Vorrat reicht!**

€ **Gruppe B**
exkl. MWSt.

RENOLIT AlkorPlan - Weiß



Bezeichnung	Stärke (mm)	Breite (m)	Länge (m)	VE					
10616 RENOLITALKORPLAN1000 ohneLack	1,5	1,65	25,0	8 Rollen	(35066206)	per Rolle	874,30		
10617 RENOLITALKORPLAN1000 ohneLack	1,5	2,05	25,0	8 Rollen	(35066212)	per Rolle	1.084,20*		
10628 RENOLITALKORPLAN2000 mitLack	1,5	1,65	25,0	8 Rollen	(35216202)	per Rolle	1.123,30		
10629 RENOLITALKORPLAN2000 mitLack	1,5	2,05	25,0	8 Rollen	(35216201)	per Rolle	1.396,70		
1061890 RENOLITALKORPLANTrittschutz	1,8	1,65	12,6	1 Rolle	(81116501)	per Rolle	823,50		
1061840 RENOLITALKORPLANTrittschutz	1,8	1,65			(81116501)	per lfm	71,50		
10650 Flüssigfolie weiß im Karton 6x0,9 kg					(81035001)	per Dose	38,00		

RENOLIT AlkorPlan - Sand



Bezeichnung	Stärke (mm)	Breite (m)	Länge (m)	VE					
10603 RENOLITALKORPLAN1000 ohneLack	1,5	1,65	25,0	8 Rollen	(35066225)	per Rolle	874,30		
10604 RENOLITALKORPLAN1000 ohneLack	1,5	2,05	25,0	8 Rollen	(35066232)	per Rolle	1.084,20*		
10630 RENOLITALKORPLAN2000 mitLack	1,5	1,65	25,0	8 Rollen	(35216210)	per Rolle	1.123,30		
10631 RENOLITALKORPLAN2000 mitLack	1,5	2,05	25,0	8 Rollen	(35216211)	per Rolle	1.396,70		
1061780 RENOLITALKORPLANTrittschutz	1,8	1,65	12,6	1 Rolle	(81116505)	per Rolle	823,50		
1061770 RENOLITALKORPLANTrittschutz	1,8	1,65			(81116505)	per lfm	71,50		
10653 Flüssigfolie sand im Karton 6x0,9 kg					(81054001)	per Dose	38,00		

RENOLIT AlkorPlan - Hellblau



Bezeichnung	Stärke (mm)	Breite (m)	Länge (m)	VE					
10610 RENOLITALKORPLAN1000 ohneLack	1,5	1,65	25,0	8 Rollen	(35066213)	per Rolle	874,30		
10611 RENOLITALKORPLAN1000 ohneLack	1,5	2,05	25,0	8 Rollen	(35066217)	per Rolle	1.084,20*		
10624 RENOLITALKORPLAN2000 mitLack	1,5	1,65	25,0	8 Rollen	(35216205)	per Rolle	1.123,30		
10625 RENOLITALKORPLAN2000 mitLack	1,5	2,05	25,0	8 Rollen	(35216208)	per Rolle	1.396,70		
1061880 RENOLITALKORPLANTrittschutz	1,8	1,65	12,6	1 Rolle	(81116504)	per Rolle	823,50		
1061860 RENOLITALKORPLANTrittschutz	1,8	1,65			(81116504)	per lfm	71,50		
10649 Flüssigfolie hellblau im Karton 6x0,9 kg					(81032001)	per Dose	38,00		

RENOLIT AlkorPlan - Adriablau



Bezeichnung	Stärke (mm)	Breite (m)	Länge (m)	VE					
10601 RENOLITALKORPLAN1000 ohneLack	1,5	1,65	25,0	8 Rollen	(35066201)	per Rolle	874,30		
10602 RENOLITALKORPLAN1000 ohneLack	1,5	2,05	25,0	8 Rollen	(35066202)	per Rolle	1.084,20*		
10622 RENOLITALKORPLAN2000 mitLack	1,5	1,65	25,0	8 Rollen	(35216203)	per Rolle	1.123,30		
10623 RENOLITALKORPLAN2000 mitLack	1,5	2,05	25,0	8 Rollen	(35216207)	per Rolle	1.396,70		
1061800 RENOLITALKORPLANTrittschutz	1,8	1,65	12,6	1 Rolle	(81116502)	per Rolle	823,50		
1061850 RENOLITALKORPLANTrittschutz	1,8	1,65			(81116502)	per lfm	71,50		
10645 Flüssigfolie adriablau im Karton 6x0,9 kg					(81039001)	per Dose	38,00		



**Achtung: Trittschutzfolie per lfm wird nur meterweise geliefert!
Beispiel: Sie benötigen 0,6 lfm Folie, Bestell- und Liefermenge 1,0 lfm!**





RENOLIT AlkorPlan 1000/2000/Trittschutz

Rely on it.

€ Gruppe B
exkl. MWSt.

RENOLIT AlkorPlan - Türkis



Bezeichnung	Stärke (mm)	Breite (m)	Länge (m)	VE				
10606 RENOLIT ALKORPLAN1000 ohne Lack	1,5	1,65	25,0	8 Rollen	(35066205)	per Rolle	874,30	
10626 RENOLIT ALKORPLAN2000 mit Lack	1,5	1,65	25,0	8 Rollen	(35216204)	per Rolle	1.123,30	
10627 RENOLIT ALKORPLAN2000 mit Lack	1,5	2,05	25,0	8 Rollen	(35216206)	per Rolle	1.396,70	
1061790 RENOLIT ALKORPLAN Trittschutz	1,8	1,65	12,6	1 Rolle	(81116203)	per Rolle	823,50	
1061870 RENOLIT ALKORPLAN Trittschutz	1,8	1,65			(81116203)	per lfm	71,50	
10651 Flüssigfolie türkis im Karton 6x0,9 kg					(81034001)	per Dose	38,00	

RENOLIT AlkorPlan - Hellgrau



Bezeichnung	Stärke (mm)	Breite (m)	Länge (m)	VE				
10608 RENOLIT ALKORPLAN1000 ohne Lack	1,5	1,65	25,0	8 Rollen	(35066233)	per Rolle	874,30	
10632 RENOLIT ALKORPLAN2000 mit Lack	1,5	1,65	25,0	8 Rollen	(35216236)	per Rolle	1.123,30	
10633 RENOLIT ALKORPLAN2000 mit Lack	1,5	2,05	25,0	8 Rollen	(35216233)	per Rolle	1.396,70	
1061730 RENOLIT ALKORPLAN Trittschutz	1,8	1,65	12,6	1 Rolle	(81116506)	per Rolle	823,50	
1061720 RENOLIT ALKORPLAN Trittschutz	1,8	1,65			(81116506)	per lfm	71,50	
106531 Flüssigfolie hellgrau im Karton 6x0,9 kg					(81029001)	per Dose	38,00	

RENOLIT AlkorPlan - Dunkelgrau (Achtung neue Rezeptur)



Bezeichnung	Stärke (mm)	Breite (m)	Länge (m)	VE				
10636N RENOLIT ALKORPLAN2000 mit Lack	1,5	1,65	25,0	8 Rollen	(35416227)	per Rolle	1.123,30	
10637N RENOLIT ALKORPLAN2000 mit Lack	1,5	2,05	25,0	8 Rollen	(35416226)	per Rolle	1.396,70	
1061740N RENOLIT ALKORPLAN Trittschutz	1,8	1,65	12,6	1 Rolle	(81116507)	per Rolle	823,50	
1061750N RENOLIT ALKORPLAN Trittschutz	1,8	1,65			(81116507)	per lfm	71,50	
1065330N Flüssigfolie dunkelgrau im Karton 6x0,9 kg					(81024001)	per Dose	38,00	



Achtung: Trittschutzfolie per lfm wird nur meterweise geliefert!
Beispiel: Sie benötigen 0,6 lfm Folie, Bestell- und Liefermenge 1,0 lfm!

RENOLIT AlkorPlus - Schwarz Bahnenmarkierung für öffentliche Schwimmbäder und Wettkampfbecken



Bezeichnung	Stärke (mm)	Breite (m)	Länge (m)	VE				
10686 RENOLIT ALKORPLUS Bahnenmarkierung	1,5	0,25	25,0	1 Rolle	(81113F25)	per Rolle	264,60	



Achtung: Lieferzeit - keine Lagerware!





RENOLIT AlkorPlan3000/Trittschutz

Rely on it.

€ Gruppe B
exkl. MWSt.

RENOLIT AlkorPlan - Persia Blau

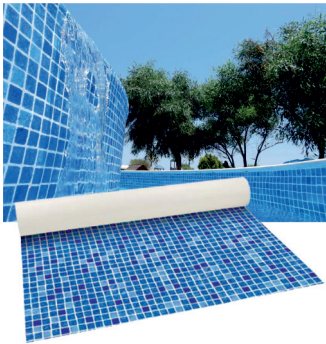

Bezeichnung	Stärke (mm)	Breite (m)	Länge (m)	VE			
106207 RENOLIT ALKORPLAN3000	1,5	1,65	25,0	8 Rollen	(35417217)	per Rolle	1.486,30
106181 RENOLIT ALKORPLAN Trittschutz	1,5	1,65				per lfm	81,80
10652 Flüssigfolie transparent im Karton 6 x 0,9 kg					(81037001)	per Dose	38,00

Achtung: 24 Stunden Trocknungszeit bei Flüssigfolie transparent!

RENOLIT AlkorPlan - Persia Sand



Bezeichnung	Stärke (mm)	Breite (m)	Länge (m)	VE			
106208 RENOLIT ALKORPLAN3000	1,5	1,65	25,0	8 Rollen	(35417220)	per Rolle	1.486,30
10652 Flüssigfolie transparent im Karton 6 x 0,9 kg					(81037001)	per Dose	38,00

Achtung: 24 Stunden Trocknungszeit bei Flüssigfolie transparent!

RENOLIT AlkorPlan - Persia Schwarz

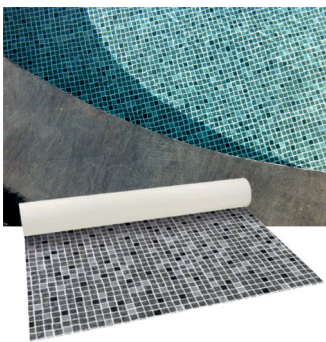

Bezeichnung	Stärke (mm)	Breite (m)	Länge (m)	VE			
106200 RENOLIT ALKORPLAN3000	1,5	1,65	25,0	8 Rollen	(35417222)	per Rolle	1.486,30
10652 Flüssigfolie transparent im Karton 6 x 0,9 kg					(81037001)	per Dose	38,00

Achtung: 24 Stunden Trocknungszeit bei Flüssigfolie transparent!

RENOLIT AlkorPlan - Mosaik



Bezeichnung	Stärke (mm)	Breite (m)	Länge (m)	VE			
106201 RENOLIT ALKORPLAN3000	1,5	1,65	25,0	8 Rollen	(35417202)	per Rolle	1.486,30
10652 Flüssigfolie transparent im Karton 6 x 0,9 kg					(81037001)	per Dose	38,00

Achtung: 24 Stunden Trocknungszeit bei Flüssigfolie transparent!



Achtung: Trittschutzfolie per lfm wird nur meterweise geliefert!
Beispiel: Sie benötigen 0,6 lfm Folie, Bestell- und Liefermenge 1,0 lfm!



RENOLIT AlkorPlan3000/Trittschutz

Rely on it.

€ Gruppe B
exkl. MWSt.

RENOLIT AlkorPlan - Carrara



Bezeichnung	Stärke (mm)	Breite (m)	Länge (m)	VE			
10635 RENOLIT ALKORPLAN3000	1,5	1,65	25,0	8 Rollen	(35417214)	per Rolle	1.486,30
106182 RENOLIT ALKORPLANTrittschutz	1,5	1,65				per lfm	81,80
10652 Flüssigfolie transparent im Karton 6 x 0,9 kg					(81037001)	per Dose	38,00

Achtung: 24 Stunden Trocknungszeit bei Flüssigfolie transparent!

RENOLIT AlkorPlan - Marmor



Bezeichnung	Stärke (mm)	Breite (m)	Länge (m)	VE			
106206 RENOLIT ALKORPLAN3000	1,5	1,65	25,0	8 Rollen	(35417213)	per Rolle	1.486,30
10652 Flüssigfolie transparent im Karton 6 x 0,9 kg					(81037001)	per Dose	38,00

Achtung: 24 Stunden Trocknungszeit bei Flüssigfolie transparent!

RENOLIT AlkorPlan - Bysance Blau



Bezeichnung	Stärke (mm)	Breite (m)	Länge (m)	VE			
10620 RENOLIT ALKORPLAN3000	1,5	1,65	25,0	8 Rollen	(35417209)	per Rolle	1.486,30
106183 RENOLIT ALKORPLANTrittschutz	1,5	1,65				per lfm	81,80
10652 Flüssigfolie transparent im Karton 6 x 0,9 kg					(81037001)	per Dose	38,00

Achtung: 24 Stunden Trocknungszeit bei Flüssigfolie transparent!



Achtung: Trittschutzfolie per lfm wird nur meterweise geliefert!
Beispiel: Sie benötigen 0,6 lfm Folie, Bestell- und Liefermenge 1,0 lfm!



Keine abgeplatzten Fliesen oder bröckelnde Fugen!

RENOLIT ALKORPLAN
CERAMICS

Sieht aus... aber ist nicht!

www.alkorplan.de





Rely on it.



RENOLIT ALKORPLAN
XTREME

Colors forever

€ **Gruppe B**
exkl. MWSt.

RENOLIT ALKORPLAN XTREME sind neuartige Folien mit erhöhter Widerstandskraft und Lebensdauer.

Garantie 5 Jahre Auf die Farbe	Garantie 5 Jahre Fleckenschutz	Garantie 15 Jahre Abdichtungsfunktion
--	--	---

Die Folien sind sowohl auf der Ober- als auch auf der Unterseite geschützt und damit gegen die Einwirkung von Chlor und gegen Bakterienwachstum unterhalb der Abdichtungsbahn beständig.

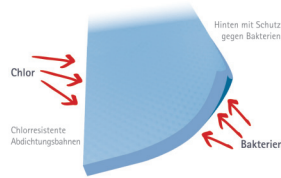

RENOLIT ALKORPLAN XTREME ist die einzige auf dem Markt erhältliche Folie die diese Chorprobe problemlos bestanden hat.

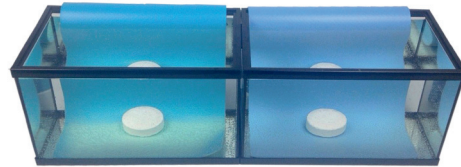

So erübrigt sich der Einsatz von Fungiziden bei der Herstellung, die Folie ist ein für Menschen, Tiere und Wasserpflanzen verträgliches Produkt.



Durch das Wegfallen von Fungiziden entsteht beim Folienschweißen deutlich weniger Rauch, so verringert sich auch bei der Verarbeitung eine gesundheitsschädliche Wirkung. Dank der hohen Widerstandsfähigkeit ist die Folie bestens zum Einsatz in privaten sowie in öffentlichen Schwimmbecken mit hoher Besucherzahl und hohem Chlorgehalt geeignet.



RENOLIT AlkorPlan XTREME - Ice



Bezeichnung	Stärke (mm)	Breite (m)	Länge (m)	VE				
106322 RENOLIT ALKORPLAN - XTREME	1,5	1,65	25,0	4 Rollen	(35516241)	per Rolle	1.486,30	
106323 RENOLIT ALKORPLAN - XTREME	1,5	2,05	25,0	4 Rollen	(35516341)	per Rolle	1.846,60	
106322A ALKORPLAN - XTREME Trittschutz	1,8	1,65	10,0	1 Rolle	(81516241)	per Rolle	659,80	
106322L ALKORPLAN - XTREME Trittschutz	1,8	1,65			(81516241)	per lfm	81,00	
106556 Flüssigfolie Ice im Karton 6 x 0,9 kg					(81022001)	per Dose	41,10	

RENOLIT AlkorPlan XTREME - Sahara



Bezeichnung	Stärke (mm)	Breite (m)	Länge (m)	VE				
106310 RENOLIT ALKORPLAN - XTREME	1,5	1,65	25,0	4 Rollen	(35516242)	per Rolle	1.486,30	
106310A ALKORPLAN - XTREME Trittschutz	1,8	1,65	10,0	1 Rolle	(81516242)	per Rolle	659,80	
106310L ALKORPLAN - XTREME Trittschutz	1,8	1,65			(81516242)	per lfm	81,00	
106550 Flüssigfolie Sahara im Karton 6 x 0,9 kg					(81022002)	per Dose	41,10	

RENOLIT AlkorPlan XTREME - Blue Fresh



Bezeichnung	Stärke (mm)	Breite (m)	Länge (m)	VE				
106312 RENOLIT ALKORPLAN - XTREME	1,5	1,65	25,0	4 Rollen	(35516243)	per Rolle	1.486,30	
106313 RENOLIT ALKORPLAN - XTREME	1,5	2,05	25,0	4 Rollen	(35516343)	per Rolle	1.846,60	
106312A ALKORPLAN - XTREME Trittschutz	1,8	1,65	10,0	1 Rolle	(81516243)	per Rolle	659,80	
106312L ALKORPLAN - XTREME Trittschutz	1,8	1,65			(81516243)	per lfm	81,00	
106551 Flüssigfolie Blue Fresh im Karton 6 x 0,9 kg					(81022003)	per Dose	41,10	



Achtung: Trittschutzfolie per lfm wird nur meterweise geliefert!
 Beispiel: Sie benötigen 0,6 lfm Folie, Bestell- und Liefermenge 1,0 lfm!





Rely on it.



RENOLIT ALKORPLAN
XTREME

Colors forever

€ **Gruppe B**
exkl. MWSt.

RENOLIT AlkorPlan XTREME - Azur



Bezeichnung	Stärke (mm)	Breite (m)	Länge (m)	VE			
106314 RENOLIT ALKORPLAN - XTREME	1,5	1,65	25,0	4 Rollen	(35516244)	per Rolle	1.486,30
106314A ALKORPLAN - XTREME Trittschutz	1,8	1,65	10,0	1 Rolle	(81516244)	per Rolle	659,80
106314L ALKORPLAN - XTREME Trittschutz	1,8	1,65			(81516244)	per lfm	81,00
106552 Flüssigfolie Azur im Karton 6 x 0,9 kg					(81022004)	per Dose	41,10

RENOLIT AlkorPlan XTREME - Silver



Bezeichnung	Stärke (mm)	Breite (m)	Länge (m)	VE			
106316 RENOLIT ALKORPLAN - XTREME	1,5	1,65	25,0	4 Rollen	(35516245)	per Rolle	1.486,30
106317 RENOLIT ALKORPLAN - XTREME	1,5	2,05	25,0	4 Rollen	(35516345)	per Rolle	1.846,60
106316A ALKORPLAN - XTREME Trittschutz	1,8	1,65	10,0	1 Rolle	(81516245)	per Rolle	659,80
106316L ALKORPLAN - XTREME Trittschutz	1,8	1,65			(81516245)	per lfm	81,00
106553 Flüssigfolie Silver im Karton 6 x 0,9 kg					(81022005)	per Dose	41,10

RENOLIT AlkorPlan XTREME - Volcano

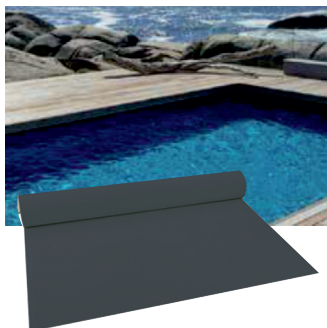

Bezeichnung	Stärke (mm)	Breite (m)	Länge (m)	VE			
106318 RENOLIT ALKORPLAN - XTREME	1,5	1,65	25,0	4 Rollen	(35516246)	per Rolle	1.486,30
106319 RENOLIT ALKORPLAN - XTREME	1,5	2,05	25,0	4 Rollen	(35516346)	per Rolle	1.846,60
106318A ALKORPLAN - XTREME Trittschutz	1,8	1,65	10,0	1 Rolle	(81516246)	per Rolle	659,80
106318L ALKORPLAN - XTREME Trittschutz	1,8	1,65			(81516246)	per lfm	81,00
106554 Flüssigfolie Volcano im Karton 6 x 0,9 kg					(81022006)	per Dose	41,10

RENOLIT AlkorPlan XTREME - Onyx



Bezeichnung	Stärke (mm)	Breite (m)	Länge (m)	VE			
106320 RENOLIT ALKORPLAN - XTREME	1,5	1,65	25,0	4 Rollen	(35516247)	per Rolle	1.486,30
106320A ALKORPLAN - XTREME Trittschutz	1,8	1,65	10,0	1 Rolle	(81516247)	per Rolle	659,80
106320L ALKORPLAN - XTREME Trittschutz	1,8	1,65			(81516247)	per lfm	81,00
106555 Flüssigfolie Onyx im Karton 6 x 0,9 kg					(81022007)	per Dose	41,10



Achtung: Trittschutzfolie per lfm wird nur meterweise geliefert!
Beispiel: Sie benötigen 0,6 lfm Folie, Bestell- und Liefermenge 1,0 lfm!





RENOLIT ALKORPLAN3000
TOUCH
3 D - s t r u k t u r i e r t e O b e r f l ä c h e !



RENOLIT AlkorPlan - TOUCH Vanity



Bezeichnung	Stärke (mm)	Breite (m)	Länge (m)	VE				
106303 RENOLIT ALKORPLAN3000	2,0	1,65	21,0	4 Rollen	(35517409)	per Rolle	1.846,90	
106538 Flüssigfolie Vanity im Karton 6 x 0,9 kg					(81023004)	per Dose	58,30	



Folienstärke
2,0 mm



RENOLIT AlkorPlan - TOUCH Sublime



Bezeichnung	Stärke (mm)	Breite (m)	Länge (m)	VE				
106304 RENOLIT ALKORPLAN3000	2,0	1,65	21,0	4 Rollen	(35517407)	per Rolle	1.846,90	
106539 Flüssigfolie Sublime im Karton 6 x 0,9 kg					(81023005)	per Dose	58,30	



Folienstärke
2,0 mm



RENOLIT AlkorPlan - TOUCH Prestige



Bezeichnung	Stärke (mm)	Breite (m)	Länge (m)	VE				
106305 RENOLIT ALKORPLAN3000	2,0	1,65	21,0	8 Rollen	(35517403)	per Rolle	1.846,90	
106540 Flüssigfolie Prestige im Karton 6 x 0,9 kg					(81023006)	per Dose	58,30	



Folienstärke
2,0 mm



RENOLIT AlkorPlan - TOUCH Authentic

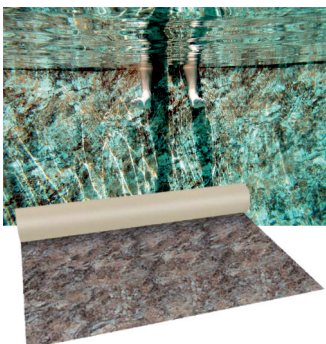

Bezeichnung	Stärke (mm)	Breite (m)	Länge (m)	VE				
106300 RENOLIT ALKORPLAN3000	2,0	1,65	21,0	8 Rollen	(35517402)	per Rolle	1.846,90	
106537 Flüssigfolie Authentic im Karton 6 x 0,9 kg					(81023003)	per Dose	58,30	



Folienstärke
2,0 mm

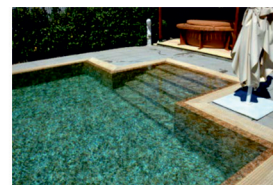
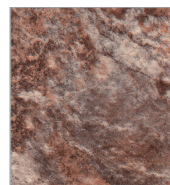



RENOLIT ALKORPLAN3000
TOUCH

3 D - s t r u k t u r i e r t e O b e r f l ä c h e !



RENOLIT AlkorPlan - TOUCH Relax



Bezeichnung	Stärke (mm)	Breite (m)	Länge (m)	VE			
106301 RENOLIT ALKORPLAN3000	2,0	1,65	21,0	8 Rollen	(35517401)	per Rolle	1.846,90
106536 Flüssigfolie Relax im Karton 6 x 0,9 kg					(81023002)	per Dose	58,30



Folienstärke
2,0 mm



RENOLIT AlkorPlan - TOUCH Elegance

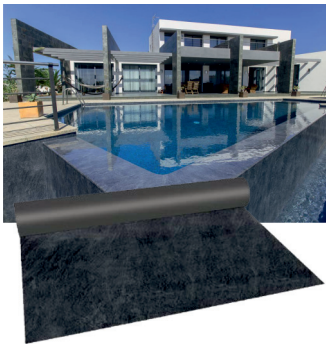

Bezeichnung	Stärke (mm)	Breite (m)	Länge (m)	VE			
106302 RENOLIT ALKORPLAN3000	2,0	1,65	21,0	8 Rollen	(35517301)	per Rolle	1.846,90
106194 RENOLIT ALKORPLAN Trittschutz	2,0	1,65	10,0	1 Rolle	(81122301)	per Rolle	962,90
106176 RENOLIT ALKORPLAN Trittschutz	2,0	1,65				per lfm	101,20
106535 Flüssigfolie Elegance im Karton 6 x 0,9 kg					(81023001)	per Dose	58,30



Folienstärke
2,0 mm

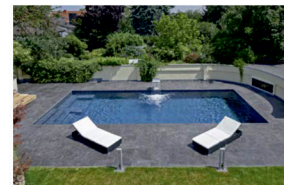
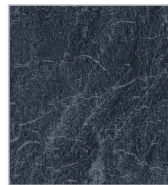

RENOLIT AlkorPlan - Platinum

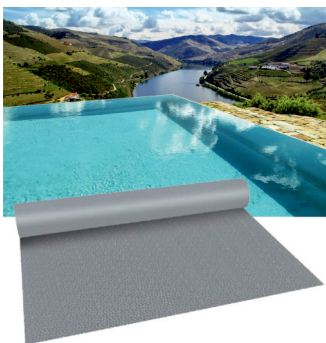

Bezeichnung	Stärke (mm)	Breite (m)	Länge (m)	VE			
10638 RENOLIT ALKORPLAN3000	1,5	1,65	25,0	8 Rollen	(35417402)	per Rolle	1.846,90
106534 Flüssigfolie Platinum im Karton 6 x 0,9 kg					(81028001)	per Dose	38,00



Folienstärke
1,5 mm

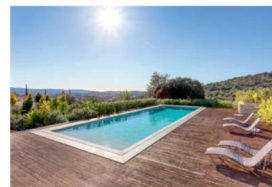
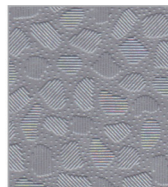

Achtung: Trittschutzfolie per lfm wird nur meterweise geliefert!
Beispiel: Sie benötigen 0,6 lfm Folie, Bestell- und Liefermenge 1,0 lfm!





Sieht aus... aber ist nicht!

RENOLIT ALKORPLAN CERAMICS, eine 2mm starke geprägte Pool-Folie mit der ästhetischen Anmutung und der Textur des Mosaikfliesen-Designs griechischer Mythen. Mit der Ästhetik des klassischen Griechenlands ist, RENOLIT ALKORPLAN CERAMICS eine der dicksten, widerstandsfähigsten und nachhaltigsten Folienauskleidungen des Marktes:

- Garantierte Wasserdichtheit.
- Minimale Wartung.
- 2mm Dicke für eine noch langlebigere und widerstandsfähigere Auskleidung.
- Schnelle und einfache Installation im Vergleich zu Glasmosaik-Fliesen.
- Keine abgefallenen Fliesen oder bröckelnder Mörtel.
- Einfach zu schweißen, mit einem makellosen Ergebnis.

RENOLIT AlkorPlan CERAMICS - Selene

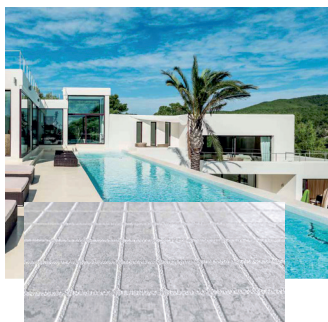

Bezeichnung	Stärke (mm)	Breite (m)	Länge (m)	VE			
106604 ALKORPLAN - CERAMICS Trittschutz	2,0	1,65	21,0	4 Rollen	(35617203)	per Rolle	1.846,90
106620 ALKORPLAN - CERAMICS Nahtversiegelung im Karton 6 x 0,9kg					(81021001)	per Dose	58,30

RENOLIT AlkorPlan CERAMICS - Etna

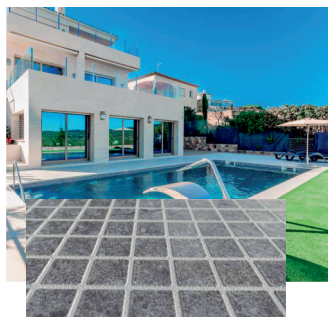

Bezeichnung	Stärke (mm)	Breite (m)	Länge (m)	VE			
106606 ALKORPLAN - CERAMICS Trittschutz	2,0	1,65	21,0	4 Rollen	(35617204)	per Rolle	1.846,90
106620 ALKORPLAN - CERAMICS Nahtversiegelung im Karton 6 x 0,9kg					(81021001)	per Dose	58,30

RENOLIT AlkorPlan CERAMICS - Sofia

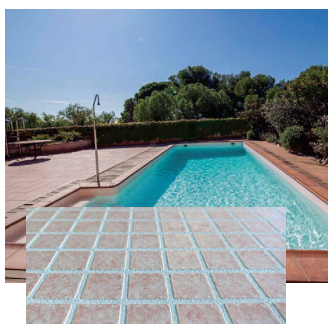

Bezeichnung	Stärke (mm)	Breite (m)	Länge (m)	VE			
106600 ALKORPLAN - CERAMICS Trittschutz	2,0	1,65	21,0	4 Rollen	(35617201)	per Rolle	1.846,90
106620 ALKORPLAN - CERAMICS Nahtversiegelung im Karton 6 x 0,9kg					(81021001)	per Dose	58,30

RENOLIT AlkorPlan CERAMICS - Atenea

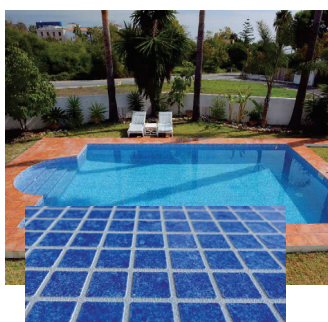

Bezeichnung	Stärke (mm)	Breite (m)	Länge (m)	VE			
106602 ALKORPLAN - CERAMICS Trittschutz	2,0	1,65	21,0	4 Rollen	(35617202)	per Rolle	1.846,90
106620 ALKORPLAN - CERAMICS Nahtversiegelung im Karton 6 x 0,9kg					(81021001)	per Dose	58,30



Zahlreiche Videos zur Verlegung von Renolit Alkorplan Produkten finden Sie z.B. auf YouTube



Rely on it.

RENOLIT ALKORPLAN NATURAL POOL



Teichfolie



RENOLIT AlkorPlan Natural Pool ist ein umweltfreundliches Produkt. Es kann mit Fischen und Pflanzen eingesetzt werden. Ihre Vorteile:

- Ohne Falten und Knicke verlegen
- Sehr leichtes Verkleiden von schwierigen Formen und Stufen
- Folie besteht aus 1,5mm dickem gewebeverstärktem PVC-P und garantiert somit ein langes Wasservergnügen
- Mit Heißluft verschweißbar – garantiert somit eine gleichmäßige und vollkommen wasserundurchlässige Oberfläche
- Eventuelle Beschädigungen können ganz einfach repariert werden
- Fisch- und Pflanzenfreundlich

RENOLIT AlkorPlan Natural Pool - Olivgrün



Bezeichnung	Stärke (mm)	Breite (m)	Länge (m)	VE
10678 ALKORPLAN - Teichfolie olivgrün	1,5	2,05	20,0	9 Rollen (00328001) per Rolle 697,00



RENOLIT AlkorPlan Natural Pool - Schwarz



Bezeichnung	Stärke (mm)	Breite (m)	Länge (m)	VE
106781 ALKORPLAN - Teichfolie schwarz	1,5	2,05	20,0	9 Rollen (00328003) per Rolle 697,00



RENOLIT AlkorPlan Natural Pool - Dunkelgrau



Bezeichnung	Stärke (mm)	Breite (m)	Länge (m)	VE
106782 ALKORPLAN - Teichfolie dunkelgrau	1,5	2,05	20,0	9 Rollen (00328004) per Rolle 697,00



RENOLIT AlkorPlan Natural Pool - Transparente Nahtversiegelung



Spezielles Transparentes Flüssig-PVC für die Schweißnähte an Natural Pool Folien. Die Nahtversiegelung hat eine rein optische und keine abdichtende Funktion. Diese ersetzt keineswegs die Verschweißung mittels Heißluft! Die Nahtversiegelung hilft bei der optischen Aufbesserung der Nähte und gegen die Schmutzansammlung an der Naht.



Bezeichnung	VE
106700 Flüssigfolie transparent im Karton 6x0,9 kg	(81037002) per Dose 41,10

Achtung: 24 Stunden Trocknungszeit bei Flüssigfolie transparent!



RENOLIT AlkorPlan Vlies

Rely on it.

€ **Gruppe B**
exkl. MWSt.



- | | | | | |
|--------|--|------------|-----------|--------|
| 106390 | ALKORPLAN Vlies ca. 400 g/m² , Breite: 1,50 m, Länge: 50 m (75,0 m²) antitoxisches Polypropylen blau mit antibakterieller Dauerbeschichtung | (81006005) | per Rolle | 408,20 |
| 106393 | ALKORPLAN Vlies ca. 400 g/m² , Breite: 1,65 m, Länge: 50 m (82,5 m²) antitoxisches Polypropylen blau mit antibakterieller Dauerbeschichtung | (81006006) | per Rolle | 449,00 |
| 106394 | ALKORPLAN Vlies ca. 400 g/m² , Breite: 2,00 m, Länge: 50 m (100 m²) antitoxisches Polypropylen blau mit antibakterieller Dauerbeschichtung | (81006007) | per Rolle | 544,30 |

Die RENOLIT AlkorPlan Systemprodukte sind in Ihrer Zusammensetzung aufeinander abgestimmt und entfalten nur als Einheit ihre beste Wirkung. Setzen Sie deshalb die Systemprodukte RENOLIT AlkorPlan Sanitizer Desinfektionsmittel und AlkorPlan Vlies antibakteriell ein, damit auch negative Wechselwirkungen mit Fremdprodukten ausgeschlossen werden können.

STANDARDVLIES



- | | | | | |
|-------|--|------------|-----------|--------|
| 10640 | Vlies ca. 450 g/m² , Farbe: weiß, Breite: 2,00 m, Länge: 50 m (100 m²) | (81006001) | per Rolle | 516,10 |
|-------|--|------------|-----------|--------|

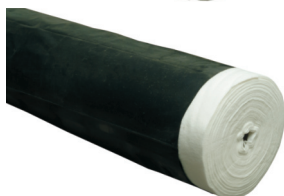

- | | | | | |
|-------|---|-------------|-----------|--------|
| 10660 | Vlies ca. 300 g/m² , Farbe: weiß, Breite: 1,65 m, Länge: 50 m (82,50 m²) (thermogefestigt) | (027803001) | per Rolle | 244,20 |
|-------|---|-------------|-----------|--------|



- | | | | | |
|-------|---|-------------|-----------|--------|
| 10661 | Vlies ca. 300 g/m² , Farbe: weiß, Breite: 2,00 m, Länge: 50 m (100 m²) (thermogefestigt) | (027703001) | per Rolle | 296,00 |
|-------|---|-------------|-----------|--------|



- | | | | | |
|-------|---|-------------|-----------|--------|
| 10664 | Vlies ca. 300 g/m² , mehrfarbig, Breite: 2,00 m, Länge: 50 m (100 m²) | (023103001) | per Rolle | 256,80 |
|-------|---|-------------|-----------|--------|



- | | | | | |
|-------|---|-------------|-----------|--------|
| 10665 | Vlies ca. 400 g/m² , Farbe: weiß, Breite: 1,50 m, Länge: 50 m (75 m²) antibakteriell | (023404001) | per Rolle | 522,90 |
|-------|---|-------------|-----------|--------|

- | | | | | |
|-------|--|-------------|-----------|--------|
| 10662 | Vlies ca. 400 g/m² , Farbe: weiß, Breite: 1,65 m, Länge: 50 m (82,50 m²) antibakteriell | (020904001) | per Rolle | 575,20 |
|-------|--|-------------|-----------|--------|

- | | | | | |
|-------|--|-------------|-----------|--------|
| 10663 | Vlies ca. 400 g/m² , Farbe: weiß, Breite: 2,00 m, Länge: 50 m (100 m²) antibakteriell | (020604001) | per Rolle | 697,20 |
|-------|--|-------------|-----------|--------|



Rely on it.

RENOLIT AlkorPlan Zubehör zur Folienverlegung

€ **Gruppe B**
exkl. MWSt.



10659 **Alkor Sanitizer Desinfektionsmittel**, (81052002) 1 Liter 43,00
für den Untergrund
VE = 6

10654 **Alkorplus Kleber** (bisherige Rezeptur) **wärmeaktivierbar**, (81043002) 5 Liter 104,50
kann nur mit Heißluft wärmeaktiviert werden.
Die Folie kann auf diesem Kleber angeschweißt werden.
Nicht bei Styroporsteinen verwenden!

10654N **Alkorglue** (neue Rezeptur) **wärmeaktivierbar**, (81043002) 5 kg 85,00
Ein richtiger Kontaktkleber. Deutlich langsamer in der
Trocknung im Vergleich zu Art.Nr. 10654, deshalb auch zur Verklebung
von RENOLIT ALKORPLUS Vlies und Folie verwendbar.
Nicht bei Styroporsteinen verwenden!

106560 **MEK-Lösungsmittel**, (81024000) 1 Liter 25,60
speziell zur Verdünnung von AlkorPlan XTREME Flüssigfolien.

106476 **Sprühkleber** (825007) 500 ml 17,30

10657 **Alkor Clean Reiniger** (81026001) 1 Liter 19,10
speziell für die Wasserlinie (Fettentferner)
VE = 6

10644 **Alkor THF Quellschweißmittel**, (81025001) 1 Liter 26,90
Nur bei AlkorPlan 1000 Folien verwenden!
VE = 6

10656 **Alkor Metallionenbinder**, (81059009) 1 Liter 38,80
Das Produkt kann verschiedene Metallionen wie
Kupfer, Blei, Zinn, Cadmium, Arsen und Silber neutralisieren.
Eine der wichtigsten Ursachen für Flecken auf der Schwimmbadfolie
sind gelöste Metalle im Wasser. Der Metallionenbinder
sollte verwendet werden bevor Probleme entstehen.
VE = 6

106462 **Alkor PE-Flaschenset**, bestehend aus (81445001) 1 Set 60,90
5 Stk. Flaschen und 20 Stk. Spritzdüsen, VE = 1

106463 **Dosierflasche für Nahtversiegelung** (81145001) 1 Stück 6,90
Zum Aufbringen der Nahtversiegelung RENOLIT ALOKRPLUS

106464 **Pinsel zur THF-Applikation** (81345001) 30,60
Der Pinsel lässt sich auf die Dosierflasche schrauben.

106469 **Verlegestreifen/Stumpfschweißband** (81113T20) per Rolle 185,60
für RENOLIT AlkorPlan TOUCH,
1,5 mm Stärke, Breite 15 cm
VE = 20 Meter

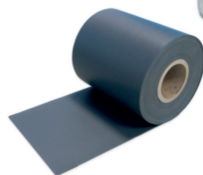

RENOLIT AlkorFix - Mehrzweck Klebedichtmasse auf MS-Polymerbasis



106400 **AlkorFix Klebedichtmasse Dunkelgrau** (81027001) 300 ml 19,00
Kompatibel mit: TOUCH Elegance, XTREME Volcano, 2000 Dunkelgrau
VE = 12 Kartuschen

106401 **AlkorFix Klebedichtmasse Sand** (81027002) 300 ml 19,00
Kompatibel mit: TOUCH Relax, XTREME Sahara, 2000 Sand
VE = 12 Kartuschen

106402 **AlkorFix Klebedichtmasse Weiss** (81027004) 300 ml 19,00
Kompatibel mit: TOUCH Vanity, XTREME Ice, 3000, CERAMICS
VE = 12 Kartuschen

106403 **AlkorFix Klebedichtmasse Travertino** (81027005) 300 ml 19,00
Kompatibel mit: TOUCH Sublime, Touch Authentic
VE = 12 Kartuschen

106404 **AlkorFix Klebedichtmasse Hellgrau** (81027006) 300 ml 19,00
Kompatibel mit: TOUCH Prestige, XTREME Silver, 2000 Hellgrau, 3000 Platinum
VE = 12 Kartuschen

Die Auslieferung der AlkorFix Klebedichtmassen erfolgt nur in VE!



Rely on it.

RENOLIT AlkorPlan Verbundbleche und Zubehör

€ **Gruppe B**
exkl. MWSt.

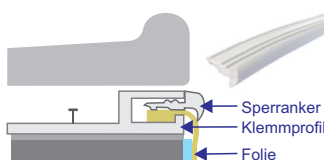
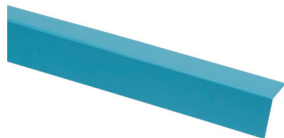
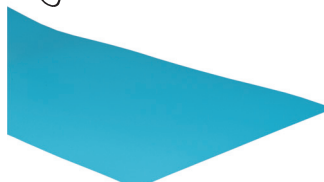

10641	Platte folienbeschichtet 1 x 2 m , adriablau = 2 m ² Blech 0,63 mm mit einseitiger 0,8 mm Folienbeschichtung		per Platte	71,60
106410	Platte V2A folienbeschichtet 1 x 2 m , adriablau = 2 m ²		per Platte	200,00
10642	Folienbeschichteter Blechwinkel 90° , 50 x 50 x 2000 mm aussen beschichtet		per Stk.	10,70
106415	Folienbeschichteter Blechwinkel 85° , 50 x 50 x 2000 mm aussen beschichtet		per Stk.	10,70
106439	Folienbeschichteter Blechwinkel 90° , 70 x 40 x 2000 mm aussen beschichtet		per Stk.	11,80
106423	Folienbeschichteter Blechwinkel , 80 x 20 x 2000 mm außen besch.		per Stk.	10,70
106419	Folienbeschichteter Blechwinkel 90° , 50 x 20 x 2000 mm aussen beschichtet		per Stk.	10,00
106421	Folienbeschichteter Blechwinkel 90° , 50 x 50 x 2000 mm innen beschichtet		per Stk.	10,70
106416	Folienbeschichteter Blechwinkel 85° , 50 x 50 x 2000 mm, innen beschichtet		per Stk.	10,70
106414	Folienbeschichteter Blechwinkel 95° , 50 x 50 x 2000 mm, innen beschichtet		per Stk.	10,70
106438	Folienbeschichteter Blechwinkel 90° , 80 x 20 x 2000 mm innen beschichtet		per Stk.	10,70
106418	Folienbeschichteter Blechwinkel 90° , 50 x 20 x 2000 mm innen beschichtet		per Stk.	10,00
10643	Gerades Folienblech mit Umbug , einseitig beschichtet 65 x 2000 mm		per Stk.	8,00
106431	Gerades Folienblech ohne Umbug , einseitig beschichtet 50 x 2000 mm		per Stk.	5,00
10647	Blitzdübel 5 x 40 mm, zur Folienblechbefestigung. Material: gelb verzinkt, im Karton zu 500 Stück.		per Karton	58,60
106471	Blitzdübel 6 x 30 mm, zur Folienblechbefestigung. Material: gelb verzinkt, im Karton zu 500 Stück.		per Karton	58,60
106481	Hammerschlagnieten Alu-V2A, 4,8 x 25 mm (514826) zur Folienblechbefestigung. im Karton zu 500 Stück.		per Karton	139,00
106411	Biesen-Klemmprofil aus Alu Stärke: 50 mm, Breite: 5 mm, Länge: 2 m		(8GAYPALU) per Stk.	17,50
106412	Biesen-Klemmprofil aus PVC Stärke: 50 mm, Breite: 5 mm, Länge: 2 m		(8GAYPPVC) per Stk.	15,00
106413	Alkorplus Kederband weiß Stärke: 1,5 mm, Breite: 9 mm, Länge: 25 m, VE: 1 Karton á 20 Rollen		(81048001) per Rolle	30,00
1064130	Sperranker weiß, 6mm zur Blockierung der befestigten gewebe- verstärkten Folie bei Verwendung eines Biesen-Klemmprofils. Auch stellt er eine optisch ansprechende Lösung dar.		(8GAYLL04) per Stk.	82,50

Beckenrandsteinplatten Typ Serena

Der etwas andere Pool ist ein inspirierender und einzigartiger Raum, ein privates Paradies. Feinsteinzeug (Spaltplatten) von Rosa Gres sind funktional und praktisch, dies ermöglicht eine ganz persönliche Gestaltung. Mit über 30 Farben lassen sich exklusive Stile nachahmen: klassisch, kosmopolitisch, ibizenkisch, provenzalisch, minimalistisch oder ungezwungener Stil der Boheme. Mit der Serie Serena haben wir vier verschiedenen Farben (bianco, ocra, griggio und nero) zur Auswahl. (Verlegung laut Norm)

Für weitere Modelle besuchen sie die Homepage von Rosa Gres. (www.rosagres.com)

€ Gruppe C
exkl. MWSt.

Farbe bianco



RG1000	Beckenrandstein mit Nase , 119x31,7x3,8cm	per Stück	134,84
RG1001	Beckenrandstein mit Nase , 97,8x31,7x3,8cm	per Stück	117,20
RG1002	Beckenrandstein mit Nase , 62,6x31,7x3,8cm	per Stück	41,70
RG1005	Beckenrandstein Ecke , 62,2x62,2x3,8cm	per Stück	101,62
RG1010	Ergänzungsplatte , 48,8x48,8x1,8cm	per m ²	55,30

Farbe ocra



RG1100	Beckenrandstein mit Nase , 119x31,7x3,8cm	per Stück	134,84
RG1101	Beckenrandstein mit Nase , 97,8x31,7x3,8cm	per Stück	117,20
RG1102	Beckenrandstein mit Nase , 62,6x31,7x3,8cm	per Stück	41,70
RG1105	Beckenrandstein Ecke , 62,2x62,2x3,8cm	per Stück	101,62
RG1110	Ergänzungsplatte , 48,8x48,8x1,8cm	per m ²	55,30

Farbe griggio



RG1200	Beckenrandstein mit Nase , 119x31,7x3,8cm	per Stück	134,84
RG1201	Beckenrandstein mit Nase , 97,8x31,7x3,8cm	per Stück	117,20
RG1202	Beckenrandstein mit Nase , 62,6x31,7x3,8cm	per Stück	41,70
RG1205	Beckenrandstein Ecke , 62,2x62,2x3,8cm	per Stück	101,62
RG1210	Ergänzungsplatte , 48,8x48,8x1,8cm	per m ²	55,30

Farbe nero



RG1300	Beckenrandstein mit Nase , 119x31,7x3,8cm	per Stück	134,84
RG1301	Beckenrandstein mit Nase , 97,8x31,7x3,8cm	per Stück	117,20
RG1302	Beckenrandstein mit Nase , 62,6x31,7x3,8cm	per Stück	41,70
RG1305	Beckenrandstein Ecke , 62,2x62,2x3,8cm	per Stück	101,62
RG1310	Ergänzungsplatte , 48,8x48,8x1,8cm	per m ²	55,30

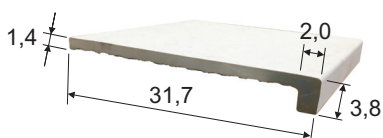

- Große Auswahl an Farben und Formen
- UV, Chlor- und Chemikalien stabil
- Einfach zu reinigen
- Rutschfest
- Frostsicher

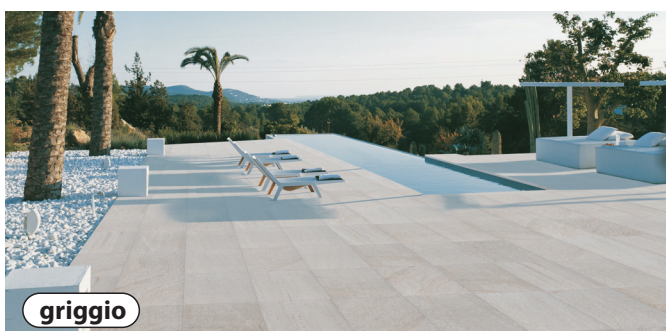

Fugendichtmasse für Randsteine - EASY SEAL XS

Easy Seal XS ist eine einzigartige, neutral aushärtende, säure- und lösungsmittelfreie Sanitär-Dichtmasse auf Basis geruchsneutraler Polysiloxane zum sicheren und dauerhaft elastischen Abdichten diverser Konstruktions- und Anschlussfugen auf den verschiedensten Untergründen.



Absolut gesundheitsunschädlich! Nicht aggressiv - geruchsneutral! Hohe UV-Beständigkeit, 100% Farbechtheit - Schimmelresistent! Säure-, Lösungsmittel und oximfrei! Chamäleon-Effekt in Transparent! Dauerelastisch (215% Bruchdehnung)! Temperaturbeständigkeit: -40°C bis +150°C

€ **Gruppe B**
exkl. MWSt.



16231	EASY-Fugendichtmasse	grau	25,80
16232	EASY-Fugendichtmasse	weiß	25,80
16233	EASY-Fugendichtmasse	transparent	25,80
16229	EASY-Fugendichtmasse	silbergrau	25,80

Verpackungseinheit jeweils: 310 ml Kartusche, (VE = 24 Stück)

Spezial Dicht- und Klebmasse ADHESEAL

Adheseal ist eine einzigartige, besonders hochwertige, nass in nass überlackierbare, dauerhaft elastische Klebe- und Dichtmasse auf MS-Polymerbasis.



Temperaturbeständigkeit: -40°C bis +100°C! Sehr hohes Haftvermögen (26 kg/cm²)! Extrem hohe Bruchdehnung (400%)! Sehr gute UV-Beständigkeit!, Lösungsmittel- und isocyanatfrei! Dauerhafte Elastizität! Temperaturbeständigkeit: -40°C bis +100°C



16236	ADHESEAL Dicht- und Klebmasse	grau	29,60
16238	ADHESEAL Dicht- und Klebmasse	weiss	29,60
16239	ADHESEAL Dicht- und Klebmasse	schwarz	29,60
538790	AQUAMAX Dicht- und Klebmasse	weiss	19,10

Verpackungseinheit jeweils: 290 ml Kartusche, (VE = 24 Stück)

Klebstoff- & Dichtmassenentferner - SEAL & BOND REMOVER

Seal & Bond Remover ist ein technisch besonders hochwertiges Reinigungsprodukt zum Entfernen von Kleberückständen, Lösen und Weichmachen verschiedener Dicht- und Klebe-Massen, sowie zum Entfetten verschiedenster Oberflächen. Das Produkt weicht die meisten Kleber und Dichtmassen auf, um sie leichter entfernen zu können.



Ideal zum Entfernen von Klebstoff-, Dichtmassen- und Kaugummiresten! Hohes Aufösungsvermögen (Auch für Teerspritzer, Baumharz...)! Greift Lacke, Glas, Spiegel, Gummi, die meisten Kunststoffe in keinsten Weise an! Entfettet den Untergrund vor Abdichtungs und Verklebungsarbeiten!



16235	Reinigungs-Spray SEAL & BOND REMOVER	15,30
-------	---	-------

500 ml, (VE = 12 Stück)

Glättmittel - SEAL FLUID

Seal Fluid ist eine Speziallösung zum Ausglätten von luftfeuchtigkeitshärtenden Dichtmassen. Dank seiner milden Zusammensetzung ist Seal Fluid auf fast allen Flächen sicher anwendbar.



Besonders milde Spezial-Formel! Auf fast allen Flächen anwendbar! Lösungsmittelfrei! Einfache Anwendung!



16234	Abzieh-Spray mit Zerstäuber - SEAL FLUID	18,60
-------	---	-------

500 ml, (VE = 12 Stück)

Transparenter Primer - SEAL GUARD

Seal Guard ist ein hochwertiger haftungssteigernder Primer, der das Haftvermögen diverser Dichtmassen verbessert. Besonders für poröse Materialien aber auch für die meisten anderen Flächen geeignet!



Hochwertiger, haftungssteigernder Primer! Geeignet für Daueranwendung unter Wasser! Perfekter Isolator zwischen Dichtmasse und eventueller Überlackierung! Praktische, wiederverschließbare Dose! Sehr einfach anzuwenden!



16237	Primer - SEAL GUARD	31,70
-------	----------------------------	-------

250 ml, (VE = 1 Stück)

POOL ZUBEHÖR

€ **Gruppe B**
exkl. MWSt.



04548 **Rettungsring ATLANTIC** 196,00
orange 730 mm, Material: Plastik
laut Norm: MED 108304CS
(01369)



045480 **Montagehalterung V2A für Rettungsring** 73,40
(01370)



37075 **Schwimmsessel aufblasbar** 47,90
Abmessungen ca: 180 x 135 cm

SCHWIMMBAD-SPRUNGBRETTER - PRIVAT



04404W **Trampolin DYNAMIC II** 545,90
L 1610 mm / H 390 / 460 mm
Material: Fiberglas / Polyester
Farbe: elfenbein
Unterteil muss einbetoniert werden!
(21392)

ACHTUNG: Tragkraft max. 90 kg !

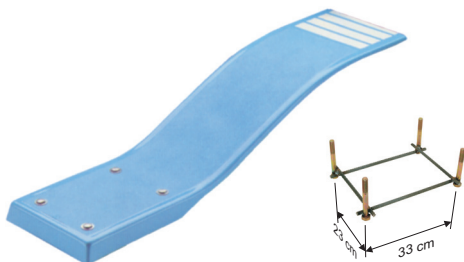

04401 **Trampolin ELASTICO I** 620,40
L 1600 / H 350 mm
Material: Fiberglas / Polyester
Farbe: blau/weiß
Unterteil muss einbetoniert werden!
(00076)

ACHTUNG: Tragkraft max. 90 kg !

